



Каталог продукции DEVI

2009.1

Компания **DEVI A/S** основана в 1942 году в Дании, г. Копенгаген.

Основной продукт компании – электрические нагревательные кабельные системы, состоящие из нагревательных кабелей **Deviflex™**, тонких нагревательных матов **Devimat™**, регуляторов **Devireg™**, нагревательных матов **Devidry™**, монтажных панелей **Devicell™ Dry** и различных крепежных элементов.

Главный офис и заводы компании, на которых выпускаются все элементы кабельных систем, расположены в Дании, в городе Вайле.

Компания имеет 29 Представительств по всему миру. Поставки продукции **DEVI** осуществляются в 55 стран.

С начала 2000 года **DEVI** развивает концепцию “Интеллектуальное Отопление”.

В Украине компания **DEVI** работает с 1994 года. Представительство **DEVI A/S** в Украине – ООО с ии “Данфосс ТОВ”. За время работы в Украине сформирована и успешно работает сеть более чем из 60 официальных дилеров.

С 2003 г. **DEVI** вошла в состав группы компаний **DANFOSS**.

Все оборудование сертифицировано Госстандартом Украины и одобрено МОЗ Украины.

DEVI A/S, Denmark
DK 7100, Vejle
Ulvehavevej 61
+45 74 888 500
www.devi.com

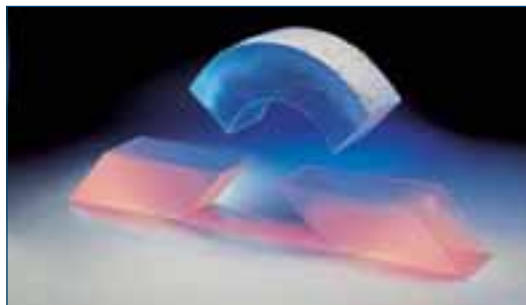

Логотип компании **DEVI** – стилизованный символ Ω омега



Автоматическая линия по производству нагревательных матов



Производство печатных плат для терморегуляторов



Производственные цеха и научно-исследовательский центр **DEVI/Danfoss** в г. Вайле, Дания

КАБЕЛИ

Нагревательный кабель двухжильный Deviflex™ DTIP-18	4
Набор для системы “Теплый пол” с нагревательным кабелем Deviflex™ DTIP-18	5
Нагревательный кабель двухжильный Deviflex™ DTIP-10	6
Монтажные пластины с теплоизолятором Devicell™ Dry для “сухой” установки нагревательного кабеля	7
Нагревательный кабель одножильный Deviflex™ DSIG-20	8
Нагревательный кабель одножильный на бобиных Deviflex™ DSIG	9
Нагревательный кабель одножильный повышенной прочности Deviflex™ DSIA-25	10
Нагревательный кабель Deviflex™ DTIE-17	11
NEW! Нагревательный кабель Deviflex™ DTCE-20, DTCE-30 для крыш, желобов и водостоков	12
Нагревательный кабель для установки в асфальт одножильный Deviflex™ DSVK-25	14
Нагревательный мат для установки в асфальт одножильный Devimat™ DSVK-300	15
Нагревательный кабель для установки в трубу двухжильный Deviflex™ DTIV-9	16
Саморегулирующийся нагревательный кабель с возможностью установки в трубу Devi-Pipeguard™ DPH-10	17
Нагревательный кабель для футбольных полей одножильный Deviflex™ DSM3	18
NEW! Нагревательные маты Devidry™, терморегулятор Devidry™Kit	19
Нагревательные маты одножильные Devimat™ DSVF-100 и DSVF-150	20
Нагревательный мат двухжильный Devimat™ DTIR-150	21
Нагревательный мат двухжильный с тефлоновой изоляцией Devimat™ DTIF-150	22
NEW! Пленочный нагревательный мат для зеркал Devifoil™ Mirror	23
Саморегулирующиеся нагревательные кабели	24
Нагревательный кабель высокотемпературный силиконовый Deviflex™ DSIX / DSIZ / DSVQ	26

РЕГУЛЯТОРЫ

Терморегулятор Devireg™ 527 без датчика температуры	27
Терморегуляторы Devireg™ 130 / 131 / 132	28
Терморегуляторы Devireg™ 530 / 531 / 532	29
Терморегулятор Devireg™ 535	30
Терморегулятор Devireg™ 550	31
Терморегуляторы Devireg™ 330	32
Терморегулятор Devireg™ 316	33
Терморегулятор Devireg™ 610	34
Регулятор Devireg™ 850 III двухзонный для систем снеготаяния	35
Система беспроводного управления нагревательными кабелями Devilink™	37
Системы Devicom™ PC-PRO и Devicom™ Gateway для управления терморегуляторами Devireg™ 550	38
Система Devicom™ WEB-HOME: управление отоплением и оборудованием через Интернет	39

ДОПОЛНИТЕЛЬНОЕ ОБОРУДОВАНИЕ

Дополнительное оборудование для регуляторов Devireg™	40
Монтажные принадлежности и дополнительное оборудование для нагревательных кабелей	41
NEW! Рамки для регуляторов Devireg™	42

ЭЛЕКТРИЧЕСКИЕ НАГРЕВАТЕЛИ

Электрические полотенцесушители Devirail™	44
Электрические настенные конвекторы Basic ML	45

ИНФОРМАЦИЯ

Памятка электромонтажника	46
Общие рекомендации по установке кабельных систем	47

Нагревательный кабель двухжильный

Применяется для внутренней или наружной установки. Используется в бетонных полах для полного отопления помещений или для комфортного подогрева поверхности пола – систем "Теплый пол", а также для защиты от снега и льда наружных площадок, для обогрева грунта, для защиты труб от замерзания.

Изготавливается как двухжильный экранированный нагревательный кабель с холодным соединительным проводом с герметичными переходной и концевой муфтами.

Технические характеристики:

- тип кабеля: двухжильный экранированный
- номинальное напряжение: ~230 В
- удельная мощность: 16,5 Вт/м при 220 В,
18 Вт/м при 230 В
- диаметр: 7,4 мм
- мин. диаметр изгиба: 5 см
- холодный конец: 3,0 м, 3 x 1,5 мм²
- экран: медный, 16 x 0,3 мм
- внутренняя изоляция: PEX
- наружная изоляция: PVC
- макс. рабочая температура: 65 °С
- допустимое сопротивление: +10% ÷ -5%
- допустимая длина: +2% +10 см ÷ -2% -10 см
- сертифицирован: УкрСЕПРО, ГОСТ Р, IEC800,
DEMKO, CE



Ассортимент DTIP-18

** Рекомендованная розничная цена на 02.2009

Код товара	Длина, м	Мощность при 220 В, Вт	Мощность при 230 В, Вт	Сопротивление, Ом	**Цена, EUR
08 950 018	5,2	99	106	499	47,52
89 835 552	7	125	134	395	52,80
89 835 553	10	168	180	265	58,08
89 835 554	15	250	270	196	66,00
89 835 556	22	360	395	134	79,20
89 835 558	29	490	535	98,9	92,40
89 835 560	37	625	680	77,8	105,60
89 835 562	44	725	790	67	118,80
89 835 564	52	855	935	56,6	132,00
89 835 566	59	980	1075	49,2	150,48
89 835 568	68	1115	1220	43,4	168,96
89 835 570	74	1225	1340	39,4	187,44
89 835 572	82	1360	1485	35,6	205,92
89 835 574	90	1485	1625	32,6	224,40
89 835 576	105	1720	1880	28,1	244,32
89 835 578	118	1955	2135	24,8	264,00
89 835 580	130	2100	2295	23	283,68
89 835 582	155	2540	2755	19,1	312,96

Набор для системы "Теплый пол" с нагревательным кабелем

Применяется для внутренней установки в бетонных полах для комфортного подогрева поверхности – систем "Теплый пол".

Набор содержит нагревательный кабель **Deviflex™ DTIP-18**, монтажную ленту **Devifast™**, гофрированную трубку Ø10 мм и длиной 2,5 м, заглушку для гофрированной трубки.

Нагревательный кабель – двухжильный экранированный с холодным соединительным проводом с герметичной переходной и концевой муфтами.

Удельная мощность 130 Вт/м² при 220 В или 145 Вт/м² при 230 В, шаг установки кабеля – 12,5 см, толщина цементно-песчаной стяжки над кабелем не менее 3 см.

Технические характеристики:

- удельная мощность системы: 130/145 Вт/м² (220/230 В)
- шаг укладки кабеля: 12,5 см
- номинальное напряжение: ~230 В
- тип кабеля: двухжильный экранированный
- удельная мощность кабеля: 16,5 Вт/м при 220 В, 18 Вт/м при 230 В
- диаметр: 7,4 мм
- мин. диаметр изгиба: 5 см
- холодный конец: 3,0 м, 3 x 1,5 мм²
- внутренняя изоляция: РЕХ
- экран: медный, 16 x 0,3 мм
- наружная изоляция: PVC
- макс. рабочая температура: 65 °C
- допустимое сопротивление: +10% ÷ -5%
- допустимая длина: +2% +10 см ÷ -2% -10 см
- сертифицирован: УкрСЕПРО, ГОСТ Р, IEC800, DEMKO, CE



Ассортимент набора "Теплый пол"

** Рекомендованная розничная цена на 02.2009

Код товара	Площадь установки, м ²	Длина, кабель / лента, м	Мощность при 220/230 В, Вт	Сопротивление, Ом	**Цена, EUR
84 806 000	1	7 / 5	125 / 134	395	63,36
84 806 002	1,3	10 / 5	168 / 180	265	69,60
84 806 004	2	15 / 5	250 / 270	196	79,20
84 806 006	2,8	22 / 5	360 / 395	134	95,04
84 806 008	3,8	29 / 10	490 / 535	98,9	110,88
84 806 010	4,8	37 / 10	625 / 680	77,8	126,72
84 806 012	5,5	44 / 10	725 / 790	67	142,56
84 806 014	6,5	52 / 15	855 / 935	56,6	158,40
84 806 016	7,5	59 / 15	980 / 1075	49,2	182,16
84 806 018	8,5	68 / 15	1115 / 1220	43,4	205,92
84 806 020	9,5	74 / 25	1225 / 1340	39,4	229,68
84 806 022	10,5	82 / 25	1360 / 1485	35,6	253,44
84 806 024	11,5	90 / 25	1485 / 1625	32,6	277,20
84 806 026	13	105 / 25	1720 / 1880	28,1	300,96

Нагревательный кабель двухжильный Deviflex™ DTIP-10

Применяется для внутренней и наружной установки. Используется для полного отопления помещений или для комфортного подогрева поверхности пола – систем "Теплый пол" в деревянных полах на лагах, в ремонтируемых и тонких бетонных полах, для предохранения от промерзания фундаментов холодильных камер, а также для защиты труб от замерзания.

Изготавливается как двухжильный экранированный нагревательный кабель с холодным соединительным проводом с герметичными переходной и концевой муфтами.

Технические характеристики:

- тип кабеля: двухжильный экранированный
- номинальное напряжение: ~230 В
- удельная мощность: 9,15 Вт/м при 220 В,
10 Вт/м при 230 В
- диаметр: 7,4 мм
- мин. диаметр изгиба: 5 см
- холодный конец: 3,0 м, 3 x 1,5 мм²
- экран: медный, 16 x 0,3 мм
- внутренняя изоляция: РЕХ
- наружная изоляция: PVC
- макс. рабочая температура: 65 °С
- допустимое сопротивление: +10% ÷ -5%
- допустимая длина: +2% +10 см ÷ -2% -10 см
- сертифицирован: УкрСЕПРО, ГОСТ Р, IEC800,
DEMKO, CE

**Ассортимент DTIP-10**

** Рекомендованная розничная цена на 02.2009

Код товара	Длина, м	Мощность при 220 В, Вт	Мощность при 230 В, Вт	Сопротивление, Ом	**Цена, EUR
89 824 702	10	91	100	529	54,00
89 824 704	20	185	200	265	70,08
89 824 706	30	275	300	176	85,92
89 824 708	40	365	400	132	101,76
89 824 710	50	460	500	106	117,36
89 824 712	60	550	600	88	133,20
89 824 714	70	650	700	76	149,28
89 824 716	80	730	800	66	165,12
89 824 718	90	830	900	59	184,80
89 824 720	100	915	1000	53	204,72
89 824 722	120	1100	1200	44	231,12
89 824 724	140	1280	1400	38	257,28

Монтажные пластины с теплоизолятором для "сухой" установки нагревательного кабеля под паркетную доску

Монтажные теплоизолирующие пластины **Devicell™ Dry** предназначены для установки нагревательного кабеля "сухим способом" под деревянную или ламинированную паркетную доску.

Применяется для внутренней установки. Используется для полного отопления помещений или для комфортного подогрева поверхности пола – систем "Теплый пол".

Максимальная устанавливаемая мощность – 100 Вт/м².

Максимальная мощность нагревательного кабеля – 10 Вт/м.

Изготавливается как двухслойная конструкция – теплоизолятор с напрессованным профилированным алюминиевым теплораспределяющим покрытием. В комплекте имеются защелки для соединения отдельных пластин.

Технические характеристики:

- конструкция: пенополистирол с алюминиевым покрытием
- размер пластины: 50 x 100 см, 0,5 м²
- толщина: 13 мм
- площадь комплектов: 2 м² (4 пластины)
5 м² (10 пластин)
50 м² (100 пластин, палета)
- толщина алюминиевого покрытия: 1 мм
- теплоизоляция: огнеупорный пенополистирол
- коэффициент теплопередачи: 3 Вт/м²·°C
- устойчивость к деформации: 3670 кг/м²
- макс. рабочая температура: 80 °C
- максимальная мощность кабельной системы: 100 Вт/м²
- шаг укладки кабеля: 10 см
- гарантия: 10 лет



Ассортимент Devicell™ Dry

** Рекомендованная розничная цена на 02.2009

Код товара	Наименование	Описание	шт./м ²	**Цена, EUR
19 002 301	Devicell™ Dry	2 м ² , 10 пластин, 100 Вт/м ² макс.	1 уп. / 2 м ²	96
19 002 300	Devicell™ Dry	5 м ² , 10 пластин, 100 Вт/м ² макс.	1 уп. / 5 м ²	222
19 002 302	Devicell™ Dry	50 м ² , 100 пластин, 100 Вт/м ² макс.	1 палета/ 50 м ²	2040
18 055 300	Набор для установки датчика температуры	Гофрированная трубка длиной 2,5 м Ø10 мм, заглушка датчика температуры, фольга алюминиевая липкая 27x15 см - 2 шт.	1 уп.	8,4

Нагревательный кабель одножильный

Применяется для наружной и внутренней установки. Используется для систем защиты от снега и льда на наземных площадках, обогрева труб и грунта, в бетонных полах.

Изготавливается как одножильный экранированный нагревательный кабель с экранированными холодными проводами с герметичными термоусадочными переходными муфтами.

При подключении кабеля на 400 В к напряжению 220/230 В удельная мощность составит 6/6,6 Вт/м. Применяется для защиты от замерзания фундаментов холодильных камер.

Технические характеристики:

- тип кабеля: одножильный экранированный
- номинальное напряжение: два типа на ~230 В и ~400 В
- удельная мощность: 18,3 Вт/м при 220/380 В,
20 Вт/м при 230/400 В
- диаметр: 5,8 мм
- мин. диаметр изгиба: 4 см
- холодные концы: 2 x 3 м, 1 x 1,5 мм² + экран
- экран: медный, 16/32 x 0,3 мм
- внутр./наружн. изоляция: РЕХ/PVC
- макс. рабочая температура: 65 °С
- допустимое сопротивление: +10% ÷ -5%
- допустимая длина: +2% +10 см ÷ -2% -10 см
- сертифицирован: УкрСЕПРО, ГОСТ Р, DEMKO

**Ассортимент DSIG-20 на 230 В**

** Рекомендованная розничная цена на 02.2009

Код товара	Длина, м	Мощность при 220 В, Вт	Мощность при 230 В, Вт	Сопротивление, Ом	**Цена, EUR
84 005 300	9	165	180	294	54,00
84 005 301	14	255	280	189	59,52
84 005 302	18	330	360	147	66,00
84 005 303	26	480	520	102	70,08
84 005 304	32	585	640	82,7	72,48
84 005 305	39	730	800	66,3	84,48
84 005 306	53	980	1070	49,4	109,44
84 005 307	63	1155	1260	41,9	126,72
84 005 308	74	1340	1465	36,1	145,20
84 005 309	91	1665	1820	29,1	174,24
84 005 310	110	2025	2215	23,9	208,56
84 005 311	131	2415	2640	20	245,52
84 005 312	159	2900	3170	16,7	293,04
84 005 313	192	3525	3855	13,7	351,12
84 005 314	228	4180	4565	11,6	405,36

Ассортимент DSIG-20 на 400 В

** Рекомендованная розничная цена на 02.2009

Код товара	Длина, м	Мощность при 380 В, Вт	Мощность при 400 В, Вт	Сопротивление, Ом	**Цена, EUR
84 008 270	56	1000	1100	144,4	112,08
84 008 272	69	1230	1375	117,4	138,72
84 008 274	93	1660	1850	87,0	178,08
84 008 276	126	2350	2550	61,5	237,60
84 008 278	158	2865	3175	50,4	294,48
84 008 280	192	3465	3850	41,7	351,12
84 008 282	228	4120	4575	35,1	406,56

Нагревательный кабель одножильный на бобинах

Применяется для наружной и внутренней установки. Используется для систем защиты от снега и льда на наземных площадках, обогрева труб и грунта, в бетонных полах.

Изготавливается как одножильный экранированный нагревательный кабель без соединительных проводов.

Поставляется под заказ. Максимальная длина кабеля на одной бобине 1800 м.

Технические характеристики:

• тип кабеля:	одножильный экранированный
• максимальное напряжение:	~400 В
• макс. удельная мощность:	20 Вт/м
• диаметр:	5,8 мм
• мин. диаметр изгиба:	4 см
• внутренняя изоляция:	РЕХ
• экран:	медный, 16/32 x 0,3 мм
• наружные изоляции:	PVC
• макс. рабочая температура:	65 °С
• допустимое сопротивление:	+10% ÷ -5%
• допустимая длина:	+2% +10 см ÷ -2% -10 см
• сертифицирован:	УкрСЕПРО, ГОСТ Р, IEC800, DEMKO, CE



Ассортимент DSIG на бобинах

** Рекомендованная розничная цена на 02.2009

Код товара	Удельное сопротивление, r, Ом/м	Расчетные макс. значения при p _{max} = 20 Вт/м				Длина, м	**Цена, EUR
		220 В		380 В			
		Длина, L	Мощность	Длина, L	Мощность		
84 803 733	0,0134	425 м	8500 Вт	734 м	14680 Вт	1	1,49
84 803 758	0,0322	274 м	5480 Вт	473 м	9400 Вт	1	1,49
84 803 816	0,0508	218 м	4365 Вт	377 м	7540 Вт	1	1,49
84 803 857	0,0715	184 м	3679 Вт	318 м	6355 Вт	1	1,49
84 809 899	0,105	152 м	3036 Вт	262 м	5244 Вт	1	1,49
84 803 956	0,153	126 м	2515 Вт	217 м	4345 Вт	1	1,49
84 803 980	0,217	106 м	2112 Вт	182 м	3648 Вт	1	1,49

Для расчета длины или удельного сопротивления можно воспользоваться формулами:

$$L = U / \sqrt{p \cdot r}, \quad r = U^2 / (L^2 \cdot p),$$

где L - длина кабеля (м), U - напряжение питания (В), r - удельное сопротивление кабеля (Ом/м), p - удельная мощность кабеля (Вт/м).

Пример. Обогрев трубы шоколадопровода длиной 70 м.

Например, расчетные теплотери 1 метра трубы равны 28 Вт/м, требуемое напряжение питания - 220 В.

Применяем кабель DSIG, одножильный. Для подключения одножильного кабеля с одной стороны удобно использовать 2 линии кабеля - монтаж "туда-обратно".

Отсюда длина кабеля будет 2 * 70 м = 140 м и его расчетная удельная мощность 14 Вт/м - две линии кабеля дадут требуемые 28 Вт/м.

Находим по формуле расчетное удельное сопротивление:

$$r = U^2 / (L^2 \cdot p) = 220^2 / (140^2 \cdot 14 \text{ Вт/м}) = 0,17 \text{ Ом/м.}$$

Выбираем из "Ассортимента DSIG .." ближайшее меньшее сопротивление 0,153 Ом/м.

Оценим удельную мощность выбранного кабеля на превышение максимально допустимой мощности:

$$p = U^2 / (L^2 \cdot r) = 220^2 / (140^2 \cdot 0,153 \text{ Ом/м}) = 16,1 \text{ Вт/м.}$$

Удельная мощность 16,1 Вт/м ниже допустимой максимальной для кабеля DSIG p_{max} = 20 Вт/м.

Суммарная мощность кабеля будет равна: 140 м * 16,1 Вт/м = 2254 Вт.

Нагревательный кабель одножильный повышенной прочности с армирующей оплеткой

Нагревательный кабель повышенной прочности. Применяется для наружной установки. Используется для систем защиты от снега и льда на наземных площадях, обогрева труб и грунта.

Изготавливается как одножильный экранированный нагревательный кабель с дополнительной защитной оплеткой, тройной изоляцией. Может поставляться с холодными соединительными проводами с герметичными переходными муфтами или на бобиных. Максимальная длина кабеля на одной бобине около 1500 м.

Технические характеристики:

- тип кабеля: одножильный экранированный с защитной оплеткой
- номинальное напряжение: ~230 В
- удельная мощность: 22,8 Вт/м при 220 В, 25 Вт/м при 230 В
- диаметр: 7,5 мм
- мин. диаметр изгиба: 5 см
- холодные концы: 2 x 4 м, 1 x 1,5 мм² + экран
- внутренняя изоляция: XLPE (полиэтилен)
- экран: медный, 16 x 0,3 мм
- промежуточная изоляция: PVC
- защитная оплетка: 16 x 0,3 мм, оцинкованное железо
- наружная изоляция: PVC
- макс. рабочая температура: 60 °C
- допустимое сопротивление: +10% ÷ -5%
- допустимая деформация: 2000 Н (IEC800 Class C)
- усилие на разрыв: 250 Н
- сертифицирован: УкрСЕПРО, ГОСТ Р, IEC800, NEMKO, CE



Ассортимент DSIA-25 на 230 В

** Рекомендованная розничная цена на 02.2009

Код товара	Длина, м	Мощность при 220 В, Вт	Мощность при 230 В, Вт	Сопротивление, Ом	**Цена, EUR
84 840 212	89	2036	2225	23,8	250,80
84 840 214	100	2306	2520	21	273,12
84 840 216	119	2713	2965	17,8	314,16
84 840 218	145	3339	3650	14,5	381,60
84 840 220	174	3975	4345	12,2	444,72
84 840 222	206	4698	5135	10,3	498,96

Ассортимент DSIA на бобиных*

** Рекомендованная розничная цена на 02.2009

Код товара	Удельное сопротивление, Ом/м	Расчетные макс. значения при $p_{max} = 25 \text{ Вт/м}$				Длина, м	**Цена, EUR
		220 В		380 В			
		Длина, L	Мощность	Длина, L	Мощность		
84 805 005	0,03	254 м	6351 Вт	439 м	10970 Вт	1	2,03
84 805 001	0,05	197 м	4919 Вт	340 м	8497 Вт	1	2,03
84 805 019	0,07	166 м	4158 Вт	287 м	7181 Вт	1	2,03
84 805 027	0,1	139 м	3479 Вт	240 м	6008 Вт	1	2,03
84 805 035	0,15	114 м	2840 Вт	196 м	4906 Вт	1	2,03
84 805 043	0,21	96 м	2400 Вт	166 м	4146 Вт	1	2,03
84 805 045	0,267	85 м	2129 Вт	147 м	3677 Вт	1	2,03

* Расчет производится по формулам на стр. 9.

Нагревательный кабель двухжильный “БИО-класса”

Двухжильный нагревательный кабель “БИО-класса” с тефлоновой высокотемпературной изоляцией нагревательной жилы и наружной изоляцией из пластмассы, не содержащей примесей свинца. Применяется для внутренней и наружной установки, бетонных полов, систем снеготаяния на наземных площадках, обогрева труб и грунта.

Изготовлен как двухжильный экранированный нагревательный кабель с холодным проводом с герметичными переходной и концевой муфтами.

Производится согласно международным нормам IEC 800.

Технические характеристики:

- тип кабеля: двухжильный экранированный
- номинальное напряжение: ~230 В
- удельная мощность: 15,2 Вт/м при 220 В,
17 Вт/м при 230 В
- диаметр: 6,0 мм
- мин. диаметр изгиба: 5 см
- холодный конец: 3,0 м, 3 x 1,5 мм²
- экран: медный, 16 x 0,3 мм
- внутренняя изоляция: тефлон MFA/PFA
- наружная изоляция: Polyolefin
- макс. рабочая температура: 70 °С
- допустимое сопротивление: +10% ÷ -5%
- допустимая длина: +2% +10 см ÷ -2% -10 см
- сертифицирован: УкрСЕПРО, ГОСТ Р, IEC800, DEMKO, CE



Ассортимент DTIE-17

** Рекомендованная розничная цена на 02.2009

Код товара	Длина, м	Мощность при 220 В, Вт	Мощность при 230 В, Вт	Сопротивление, Ом	**Цена, EUR
89 842 620	9	137	150	352,7	66,00
89 842 622	12	183	200	264,5	73,80
89 842 624	18	275	300	176,3	81,60
89 842 626	22,5	366	400	132,3	97,20
89 842 628	29	457	500	105,8	114,00
89 842 630	35	549	600	88,2	129,60
89 842 632	42	640	700	75,6	144,00
89 842 634	45	732	800	66,1	165,60
89 842 636	54	823	900	58,8	184,80
89 842 638	61	960	1050	50,4	207,60
89 842 640	68	1098	1200	44,1	229,20
89 842 642	77	1190	1300	40,7	252,00
89 842 644	93	1418	1550	34,1	274,80
89 842 646	109	1647	1800	29,4	297,60
89 842 648	122	1921	2100	25,2	319,20
89 842 650	138	2150	2350	22,5	342,00
89 842 652	154	2379	2600	20,3	364,80
89 842 654	171	2653	2900	18,2	386,40

Нагревательный кабель для крыш, желобов и водостоков

Специальный кабель для наружной установки на крышах. Наружная изоляция PVC чёрного цвета. Стойкий к ультрафиолетовому излучению и атмосферным воздействиям. Рекомендуется для систем защиты от намерзания снега и льда на кровлях, в желобах и водостоках.

DTCE-20 можно устанавливать в две линии в любых водосточных трубах. Для **DTCE-30** установка 2-х линий ограничена – только для труб диаметром более 12 см, только на ленту **Devifast™ wide** с разных сторон, только при использовании регулятора **Devireg™ 850**.

Изготавливается как двухжильный экранированный (фольга + медный проводник) нагревательный кабель с высокотемпературной тефлоновой изоляцией нагревательных жил и с экранированными холодным концом с герметичными термоусадочными муфтами.

Технические характеристики:

• тип кабеля:	двухжильный экранированный
• номинальное напряжение:	230 В~ и 400 В~
• удельная мощность DTCE 20/DTCE30:	18,3/27,5 Вт/м при 220/380 В, 20/30 Вт/м при 230/400 В
• диаметр:	7 мм
• мин. диаметр изгиба:	5 см
• холодный конец:	2,5 м, 2 x 1,5 мм ² + 1 x 2,5 мм ²
• экран:	медь 8 x 0,3 мм + фольга
• внутренняя изоляция:	PEP (тефлон) + PEX
• наружная изоляция:	PVC, черная, УФ стойкая
• макс. рабочая температура:	80 °C
• допустимое сопротивление:	+10% ÷ -5%
• допустимая длина:	+2% + 10 см ÷ -2% - 10 см
• сертифицирован:	УкрСЕПРО, SEMKO



Ассортимент DTCE-20 на 230 В NEW

** Рекомендованная розничная цена на 02.2009

Код товара	Длина, м	Мощность при 220 В, Вт	Мощность при 230 В, Вт	Сопротивление, Ом	**Цена, EUR
83 902 100	12	229	250	212	91,2
83 902 101	25	462	505	105	117,6
83 902 102	40	782	855	62	148,8
83 902 103	50	915	1000	53	180,0
83 902 104	60	1098	1200	44,1	206,4
83 902 105	70	1220	1333	39,7	235,2
83 902 106	85	1551	1695	31,2	264,0
83 902 107	100	1885	2060	25,7	312,0
83 902 108	135	2457	2685	19,7	403,2
83 902 109	150	2805	3066	17,3	448,8
83 902 110	170	3094	3382	15,6	504,0
83 902 111	195	3545	3875	13,7	564,0

Ассортимент DTCE-20 на 400 В NEW

** Рекомендованная розничная цена на 02.2009

Код товара	Длина, м	Мощность при 380 В, Вт	Мощность при 400 В, Вт	Сопротивление, Ом	**Цена, EUR
83 902 112	21	391	433	370	141,6
83 902 113	30	514	570	281	150,0
83 902 114	43	801	888	180	204,0
83 902 115	58	1051	1165	137	237,6
83 902 116	72	1320	1463	109	276,0
83 902 117	85	1606	1780	90	314,4
83 902 118	105	1871	2073	77	364,8
83 902 119	135	2372	2628	61	432,0
83 902 120	150	2622	2905	55	477,6
83 902 121	170	2929	3245	49	528,0
83 902 122	205	3707	4108	39	607,2

Ассортимент DTCE-30 на 230 В

** Рекомендованная розничная цена на 02.2009

Код товара	Длина, м	Мощность при 220 В, Вт	Мощность при 230 В, Вт	Сопrotивление, Ом	**Цена, EUR
89 845 995	NEW 5	137	150	353	60,0
89 846 000	10	274	300	176	66,0
89 846 002	14	366	400	131	79,2
89 846 004	20	576	630	84	98,9
89 846 006	27	759	830	64	118,8
89 846 008	34	933	1020	52	138,6
89 846 010	40	1144	1250	42	158,4
89 846 012	45	1235	1350	37	178,3
89 846 014	50	1318	1440	33	198,0
89 846 016	55	1555	1700	31	217,7
89 846 018	63	1702	1860	29	237,6
89 846 020	70	1885	2060	26	257,5
89 846 022	78	2141	2340	23	277,2
89 846 024	85	2214	2420	22	297,1
89 846 026	95	2681	2930	18	323,3
89 846 028	110	3010	3296	16	363,1
89 846 030	125	3367	3680	14,4	409,2
89 846 032	140	3760	4110	12,9	455,5

Ассортимент DTCE-30 на 400 В

** Рекомендованная розничная цена на 02.2009

Код товара	Длина, м	Мощность при 380 В, Вт	Мощность при 400 В, Вт	Сопrotивление, Ом	**Цена, EUR
89 845 996	NEW 8,5	241	265	599	72,0
89 846 050	17,5	470	520	308	105,0
89 846 053	35	985	1090	147	150,0
89 846 056	70	1950	2160	74	259,2
89 846 060	110	2910	3225	49,6	369,6
89 846 062	145	3875	4295	37,3	458,4
89 846 063	170	4470	4955	32,3	524,4
89 846 065	190	5210	5770	27,7	570,0
89 846 067	215	5840	6470	24,7	609,6

Ассортимент DTCE на бобилах*

** Рекомендованная розничная цена на 02.2009

Код товара	Удельное сопротивление, двухжильный кабель, Ом/м	Длина, м	**Цена, EUR
84 805 400	9,356	1	2,88
84 805 403	4,192	1	2,88
84 805 406	2,368	1	2,88
84 805 409	1,519	1	2,88
84 805 412	1,057	1	2,88
84 805 415	0,735	1	2,88
84 805 418	0,567	1	2,88
84 805 421	0,451	1	2,88
84 805 424	0,367	1	2,88
84 805 427	0,257	1	2,88
84 805 430	0,19	1	2,88
84 805 433	0,146	1	2,88
84 805 436	0,115	1	2,88
84 805 439	0,092	1	2,88
84 805 442	0,07	1	2,88
84 805 445	0,055	1	2,88

* Расчет производится по формулам на стр. 9.

Нагревательный кабель для установки в асфальт одножильный

Применяется для установки в/под асфальт для систем защиты от снега и льда на наземных площадках.

Изготавливается как одножильный нагревательный кабель с плетеным, усиленным стеклонитями, экраном и экранированными холодными соединительными проводами с герметичными переходными муфтами.

Наружная изоляция рассчитана на высокую температуру укладкиваемого асфальта.

Технические характеристики:

- тип кабеля: одножильный экранированный
- номинальное напряжение: ~400 В
- удельная мощность: 22,6 Вт/м при 380 В, 25 Вт/м при 400 В
- диаметр: 8,5 мм
- мин. диаметр изгиба: 5 см
- холодный конец: 2 x 4 м, 2 x 1,5 мм² + экран
- внутренняя изоляция: силикон SIR
- экран: медный плетёный, 64 x 0,15 мм
- наружная изоляция: XPVC
- макс. рабочая температура: 65 °С
- максимальная возможная температура: 240 °С, при установке на кратковременный период +10% ÷ -5%
- допустимое сопротивление: 2000 Н (IEC800 Class C)
- допустимая деформация: 250 Н
- усилие на разрыв: 250 Н
- сертифицирован: УкрСЕПРО, ГОСТ Р, IEC800, DEMKO, CE



Ассортимент DSVK-25

** Рекомендованная розничная цена на 02.2009

Код товара	Длина, м	Мощность при 380 В, Вт	Мощность при 400 В, Вт	Сопротивление, Ом	**Цена, EUR
83 980 400	46	1047	1160	138	372,00
83 980 405	87	1949	2160	74	609,60
83 980 410	146	3294	3650	43,8	957,60

Нагревательный мат для установки в асфальт одножильный

Применяется для установки в/под асфальт для систем защиты от снега и льда на наземных площадках.

Изготавливается как нагревательный мат с одножильным кабелем с плетеным, усиленным стеклонитями, экраном и экранированными холодными соединительными проводами с герметичными переходными муфтами.

Кабель приклеен к синтетической сетке при помощи липкой алюминиевой или синтетической ленты.

Наружная изоляция рассчитана на высокую температуру укладываемого асфальта.

Технические характеристики:

- тип кабеля: одножильный экранированный
- номинальное напряжение: ~400 В
- удельная мощность: 270 Вт/м² при 380 В, 300 Вт/м² при 400 В
- диаметр: 8,5 мм
- мин. диаметр изгиба: 5 см
- толщина мата: 10 мм
- холодный конец: 2 x 4 м, 2 x 1,5 мм² + экран
- экран: медный плетёный, 64 x 0,15 мм
- внутренняя изоляция: силикон SIR
- наружная изоляция: XPVC
- максимальная температура: 240 °С, при установке на кратковременный период
- допустимое сопротивление: +10% ÷ -5%
- допустимая деформация: 2000 Н (IEC800 Class C)
- сертифицирован: УкрСЕПРО, ГОСТ Р, IEC800, DEMKO, CE



Ассортимент DSVK-300

** Рекомендованная розничная цена на 02.2009

Код товара	Размер, м		Площадь, м ²	Мощность при 380 В, Вт	Мощность при 400 В, Вт	Сопротивление, Ом	**Цена, EUR
	Ширина	Длина					
83 980 300	0,5	4,5	2,25	614	680	235	264,00
83 980 305	0,5	7,5	3,75	1011	1120	143	369,60
83 980 310	0,75	3,0	2,25	605	670	239	264,00
83 980 315	0,75	4,95	3,75	993	1100	145	369,60
83 980 320	0,75	9,3	7	1895	2100	76,2	612,00
83 980 325	0,75	15,6	11,7	3195	3540	45,2	939,60
83 980 330	1,0	6,9	7	1895	2100	76,2	612,00
83 980 335	1,0	11,7	11,7	3159	3500	45,7	939,60

Нагревательный кабель для установки в трубу двухжильный

Применяется для установки внутри трубы. Для защиты трубопроводов от замерзания. Наружная изоляция кабеля из пищевого полиэтилена.

Изготавливается как двухжильный экранированный нагревательный кабель с холодным соединительным проводом с герметичными переходной и концевой муфтами.

Для установки в трубу имеет в комплекте специальную герметичную затягивающуюся муфту 3/4" и 1". Обладает достаточной жесткостью, которая упрощает прокладку кабеля внутри прямых участков трубы.

Технические характеристики:

- тип кабеля: двухжильный экранированный
- номинальное напряжение: ~230 В
- удельная мощность: 8,2 Вт/м при 220 В,
9 Вт/м при 230 В
- диаметр: 7,5 мм
- мин. диаметр изгиба: 5 см
- холодный конец: 3 м, 3 x 1,5 мм²
- внутренняя изоляция: РЕХ
- экран: медный, 16 x 0,3 мм
- наружная изоляция: HDPE, пищевой полиэтилен
- макс. рабочая температура: 65 °С
- максимальная температура питьевой воды: 23 °С
- допустимое сопротивление: +10% ÷ -5%
- допустимая длина: +2% +10 см ÷ -2% -10 см
- сертифицирован: УкрСЕПРО, NEMKO, IEC-60800, VTT

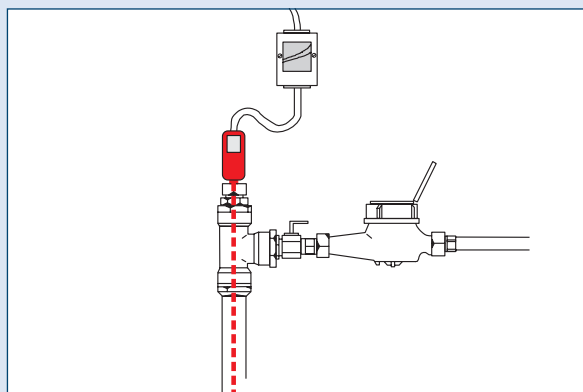

Ассортимент DTIV-9

** Рекомендованная розничная цена на 02.2009

Код товара	Длина, м	Мощность при 220 В, Вт	Мощность при 230 В, Вт	Сопротивление, Ом	**Цена, EUR
89 207 800	3	24	25	2116	76,56
89 207 801	5	41	45	1176	82,80
89 207 802	7	60	65	814	90,00
89 207 803	10	86	90	589	96,00
89 207 804	12	101	110	481	109,20
89 207 805	15	120	135	392	122,40
89 207 806	20	167	185	286	135,60
89 207 807	25	202	225	235	148,80
89 207 808	30	243	270	196	162,00
89 207 809	35	295	315	168	175,20
89 207 810	40	313	360	147	188,40
89 207 811	50	420	450	118	201,60
89 207 812	60	494	540	98	222,00
89 207 813	70	596	630	84	241,20
89 207 814	80	620	720	73,5	261,60
89 207 815	90	735	810	65,3	280,80
89 207 816	100	826	900	58,8	301,20
89 207 817	110	905	990	53,4	320,40
89 207 818	120	929	1080	49	340,80
89 207 819	130	1029	1170	45,2	360,00
89 207 820	140	1130	1260	42	380,40
89 207 821	150	1204	1350	39,2	399,60

Саморегулирующийся нагревательный кабель с возможностью установки в трубу

Саморегулирующийся кабель с холодным соединительным проводом. Применяется для обогрева труб, продуктопроводов, для защиты труб от замерзания, обеспечения необходимой температуры технологических процессов, защиты кондиционеров от замерзания. Возможна установка внутри трубы с питьевой водой – наружная изоляция кабеля из пищевого пластика.

Изготавливается как двухжильный экранированный нагревательный кабель с холодным соединительным проводом с евровилкой, с герметичными термоусадочными переходной и концевой муфтами. Для установки в трубу возможно применение специальной герметичной затягивающейся муфты с резьбой 3/4" и 1". Кабель обладает достаточной жесткостью, которая упрощает прокладку внутри трубы.



Кабели

Технические характеристики:

- тип кабеля: саморегулирующийся двухжильный экранированный
- номинальное напряжение: ~230 В
- удельная мощность: 10 Вт/м при 10 °С
- размер: 7,3 x 5,3 мм
- мин. диаметр изгиба: 3,5 см
- холодный конец: 1,5 м, 3 x 1 мм² + вилка "Shuko"
- внутренняя изоляция: полиолефин
- наружная изоляция: тефлон (fluoropolimer), синяя
- макс. температура при вкл.: 65 °С
- макс. температура при выкл.: 85 °С
- мин. наружная температура: -30 °С
- макс. температура воды для установки внутри трубы: 40 °С
- токоведущие провода: 1,25 мм², 16 скрученных жил
- сопротивление оплетки: 18,2 Ом/км
- допустимая длина: +2% +10 см ÷ -2% -10 см
- сертифицирован: УкрСЕПРО, SEMKO, VTT



Ассортимент DPH-10 и дополнительного оборудования

** Рекомендованная розничная цена на 02.2009

Код товара	Длина, м	Мощность при 10 °С, Вт (230 В)*	**Цена, EUR
98 300 020	2	20	57,60
98 300 021	4	40	70,80
98 300 022	6	60	84,00
98 300 023	8	80	100,80
98 300 024	10	100	116,40
98 300 025	12	120	132,00
98 300 026	14	140	147,60
98 300 027	16	160	163,20
98 300 028	19	190	180,00
98 300 029	22	220	198,00
98 300 030	25	250	216,00
19 805 366	Муфта зажимная герметичная для установки кабеля DPH-10 внутри трубы с водой, диаметр 3/4" и 1"		21,12

* Изменение мощности в зависимости от температуры смотри на стр. 25, кабель Devi-Pipeguard™ 10.

Нагревательный кабель для футбольных полей одножильный

Применяется для подогрева травяных газонов. Используется только для установки в грунт или бетон. Повышенная прочность кабеля на деформацию и разрыв.

Изготавливается как одножильный экранированный нагревательный кабель без соединительных проводов. Может поставляться с заводской установкой термоусадочных муфт и холодными экранированными проводами типа DSWA.

Поставляется на бобины: без холодных проводов – максимальная длина на одной бобине около 1000 м, с холодными проводами – один кабель на бобине.

Технические характеристики:

- тип кабеля: одножильный экранированный
- максимальное напряжение: ~400 В
- макс. удельная мощность: 24 Вт/м
- диаметр: 8,5 мм
- мин. диаметр изгиба: 5 см
- внутренняя изоляция: XLPE
- экран: медный, 16/32 x 0,3 мм
- наружная изоляция: MDPE
- макс. рабочая температура: 65 °С
- допустимая деформация: 1500 Н
- усилие на разрыв: 1500 Н
- допустимое сопротивление: +10% ÷ -5%
- допустимая длина: +2% +10 см ÷ -2% -10 см
- сертифицирован: УкрСЕПРО, IEC800, LCIE, CE



Ассортимент DSM3*

** Рекомендованная розничная цена на 02.2009

Код товара	Сопротивление, Ом	Длина, м	**Цена, EUR
84 701 442	0,04	1	1,82
84 701 444	0,06	1	1,54
84 701 446	0,085	1	1,40

* Примечание: расчет длины или удельного сопротивления приведен на стр. 9.

Кабели DSWA40, DSWA60 и муфты для заводского изготовления холодных проводов

Ассортимент

** Рекомендованная розничная цена на 02.2009

Код товара	Наименование	Сечение	Длина, м	Цена**, EUR
03 040 557	DSWA40	4 мм ² + экран	1	3,67
03 040 573	DSWA60	6 мм ² + экран	1	5,19
xx xxx xxx	Муфты термоусадочные для одного кабеля + заводская установка муфт		2 шт.	156,00

Нагревательные маты и терморегулятор для "сухой" установки под паркет, ламинат или ковровое покрытие

Devidry™

Нагревательные маты с теплоизолятором. Применяются внутри помещений для комфортного подогрева поверхности пола – система "тёплый пол". Используются для полов с бетонным или подобным основанием для быстрой "сухой" установки под покрытие пола. В качестве покрытия может использоваться паркет, ламинат, паркетная доска или ковролин.

Термическое сопротивление покрытия должно быть не более 0,1 м²К/Вт. Нагревательные маты изготавливаются как многослойная конструкция, состоящая из тонкого нагревательного кабеля закреплённого на алюминиевой фольге и покрытого с обеих сторон специальным жестким вспененным пластиком. Служит как дополнительная теплоизоляция и звукоизоляция. На боковых поверхностях расположены специальные герметичные разъемы для параллельного подключения соседних матов.

Для равномерного заполнения всей площади пола применяется мат – наполнитель **Devidry™ FM**. Устанавливается на участках, где отсутствуют нагревательные маты **Devidry™**, например в краевых зонах.

Devidry™ Kit

Набор для подключения и управления нагревательными матами **Devidry™**. Включает в себя электронный терморегулятор **Devidry™ C**, коммутационный блок **Devidry™ CD**, ключ для разъемов **Devidry™ CT**, датчик температуры пола на проводе с разъемом и алюминиевую липкую ленту.

Терморегулятор **Devidry™ C** управляет работой нагревательных матов, имеет контроль обрыва/замыкания датчика температуры на проводе, таймер задержки включения на 1-24 часа.

Коммутационный блок **Devidry™ CD** защищает от перегрузок и коротких замыканий, а так же контролирует целостность изоляции нагревательных матов.

Система подключается к питанию через розетку при помощи штепсельной вилки на проводе, входит в комплект **Devidry™ CD**.



Технические характеристики Devidry™:

- толщина мата: 8 мм
- ширина мата: 1 м
- нагревательный элемент: экранированный кабель
- класс защиты: IP X7
- удельная мощность: 100 Вт/м² (230 В)
- изоляция: двойная, класс II
- термическое сопротивление: 0,125 м²К/Вт
- звукоизоляция: -17dB
- сертифицировано: УкрСЕПРО, CE, КЕМА

Технические характеристики Devidry™ Kit:

- напряжение питания Devidry™ C: 24 В
- напряжение питания Devidry™ CD: 230 В~
- максимальная активная нагрузка: 2300 Вт, 10 А, 230 В
- гистерезис: ± 1,2 °С
- регулируемая температура: +5 °С ÷ +35 °С
- размеры Devidry™ C: 120 x 79 x 30 мм
- размеры Devidry™ CD: 92 x 99 x 39 мм
- класс защиты: IP21
- сертифицировано: УкрСЕПРО, CE, КЕМА

Ассортимент Devidry™

** Рекомендованная розничная цена на 02.2009

Код товара	Наименование	Площадь обогрева, м ²	Площадь мата, м ²	Мощность при 230 В, Вт	**Цена, EUR
89 300 020	Devidry™ 100 нагревательный мат	0,4	1	40	52,8
89 300 022	Devidry™ 100 нагревательный мат	1,4	2	140	98,4
89 300 024	Devidry™ 100 нагревательный мат	2,4	3	240	147,6
89 300 026	Devidry™ 100 нагревательный мат	3,4	4	340	196,8
89 300 028	Devidry™ 100 нагревательный мат	4,4	5	440	246,0
89 300 030	Devidry™ FM1 мат - наполнитель		1		42,3
89 300 031	Devidry™ FM2 мат - наполнитель		2		71,5
89 300 032	Devidry™ FM4 мат - наполнитель		4		131,1
19 911 001	Devidry™ Kit 100 комплект для подключения нагревательных матов				114,0
19 911 100	Devidry™ CD коммутационный блок				84,7
19 911 110	Devidry™ X25 соединительный кабель, 25 см				20,9
19 911 111	Devidry™ X100 соединительный кабель, 100 см				23,3
19 911 112	Devidry™ X200 соединительный кабель, 200 см				30,0

Нагревательные маты одножильные экранированные

Применяются для внутренней установки. Используются в ремонтируемых и тонких полах непосредственно под покрытие пола без формирования толстой цементной стяжки и устанавливаются в основном под плитку в плиточный клей.

Изготавливаются как нагревательные маты с одножильным экранированным нагревательным кабелем толщиной 2,5 мм с тефлоновой высокотемпературной внутренней и наружной изоляциями. Кабель закреплен на самоклеющейся синтетической сетке с холодными соединительными проводами. Герметичные термоусадочные переходные муфты.

Технические характеристики:

- тип кабеля: одножильный экранированный
- номинальное напряжение: ~230 В
- удельная мощность DSVF-100: 90 Вт/м² (220 В), 100 Вт/м² (230 В)
- удельная мощность DSVF-150: 135 Вт/м² (220 В), 150 Вт/м² (230 В)
- толщина мата: 3 мм
- ширина сетки/зоны нагрева: 48 см / 50 см
- холодные концы: 2 x 4 м, 1 мм² + экран
- внутренняя изоляция: Тефлон MFA/PFA
- экран: медный, 10 x 0,15 мм
- наружная изоляция: PVDF
- макс. рабочая температура: 90 °С
- допустимое сопротивление: +10% ÷ -5%
- сертифицирован: УкрСЕПРО, ГОСТ Р, IEC800

**Ассортимент DSVF-100**

** Рекомендованная розничная цена на 02.2009

Код товара	Длина, м	Площадь укладки, м ²	Мощность при 220 В, Вт	Мощность при 230 В, Вт	Сопротивление, Ом	**Цена, EUR
83 001 250	1	0,5	45	50	1058	77,76
83 001 252	2	1	90	100	529	91,20
83 001 254	3	1,5	135	150	353	104,16
83 001 256	4	2	185	200	265	116,16
83 001 258	5	2,5	230	250	212	129,36
83 001 260	6	3	275	300	176	141,12
83 001 262	7	3,5	320	350	151	154,56
83 001 264	8	4	365	400	132	168,96
83 001 266	10	5	450	450	118	195,36
83 001 268	12	6	550	600	88	221,76
83 001 269	14	7	635	700	76	248,16
83 001 270	16	8	730	800	66	274,56
83 001 272	18	9	820	900	59	302,40
83 001 274	20	10	915	1000	53	328,56

Ассортимент DSVF-150

** Рекомендованная розничная цена на 02.2009

Код товара	Длина, м	Площадь укладки, м ²	Мощность при 220 В, Вт	Мощность при 230 В, Вт	Сопротивление, Ом	**Цена, EUR
83 001 278	1	0,5	69	75	705	79,20
83 001 280	2	1	135	150	353	97,68
83 001 282	3	1,5	205	225	235	116,16
83 001 284	4	2	275	300	176	134,64
83 001 286	5	2,5	345	375	141	153,12
83 001 288	6	3	410	450	118	170,16
83 001 290	7	3,5	480	525	101	187,44
83 001 292	8	4	550	600	88	204,72
83 001 294	10	5	685	750	71	233,64
83 001 296	12	6	825	900	59	262,80
83 001 297	14	7	965	1050	50	291,60
83 001 298	16	8	1100	1200	44	320,88
83 001 299	18	9	1240	1350	39	349,68
83 001 277	20	10	1375	1500	35	378,96

Нагревательный мат двухжильный экранированный

Применяется для внутренней установки. Используется в ремонтируемых и тонких полах непосредственно под покрытие пола без формирования толстой цементной стяжки и устанавливается в основном под плитку в плиточный клей.

Изготавливается как нагревательный мат с двухжильным экранированным нагревательным кабелем толщиной 4 мм. Кабель имеет тефлоновую внутреннюю и поливинилхлоридную наружную изоляции. Кабель закреплен на самоклеющейся синтетической сетке и имеет один холодный соединительный провод. Герметичные термоусадочные переходная и концевая муфты.

Один соединительный холодный провод упрощает монтаж нагревательного мата.

Набор содержит нагревательный мат и гофрированную трубку диаметром 10 мм и длиной 2,5 м с заглушкой.

Технические характеристики:

- тип кабеля: двухжильный экранированный
- номинальное напряжение: ~230 В
- удельная мощность: 135 Вт/м² при 220 В, 150 Вт/м² при 230 В
- толщина мата: 5 мм
- ширина сетки/зоны нагрева: 48 см / 50 см
- холодный конец: 1 x 4 м, 1 мм² + экран
- внутренняя изоляция: Тефлон FEP
- экран: алюминиевая фольга + 0,5 мм² провод
- наружная изоляция: PVC
- макс. рабочая температура: 90 °C
- допустимое сопротивление: +10% ÷ -5%
- допустимая длина: +2% +10 см ÷ -2% -10 см
- сертифицирован: УкрСЕПРО, ГОСТ Р, IEC800, DEMKO, CE



Кабели

Ассортимент DTIR-150

** Рекомендованная розничная цена на 02.2009

Код товара	Длина, м	Площадь укладки, м ²	Мощность при 220 В, Вт	Мощность при 230 В, Вт	Сопротивление, Ом	**Цена, EUR
83 030 560	1	0,5	69	75	705	88,8
83 030 562	2	1	137	150	353	108,0
83 030 564	3	1,5	206	225	235	128,4
83 030 566	4	2	274	300	176	147,6
83 030 568	5	2,5	343	375	141	168,0
83 030 570	6	3	412	450	118	187,2
83 030 572	7	3,5	480	525	101	206,4
83 030 574	8	4	549	600	88	224,4
83 030 576	10	5	686	750	71	256,8
83 030 578	12	6	823	900	59	288,0
83 030 580	14	7	961	1050	50	319,2
83 030 582	16	8	1098	1200	44	351,6
83 030 584	18	9	1235	1350	39	382,8
83 030 586	20	10	1372	1500	35	415,2
83 030 588	24	12	1647	1800	29	480,0

Нагревательный мат “БИО-класса” двухжильный экранированный с тефлоновой изоляцией

Тонкий нагревательный мат “БИО-класса” с кабелем с тефлоновой высокотемпературной изоляцией. Применяется для внутренней установки. Используется в ремонтируемых и тонких полах непосредственно под покрытие пола без формирования толстой цементной стяжки и устанавливается в основном под плитку в плиточный клей.

Изготавливается как нагревательный мат с двухжильным экранированным нагревательным кабелем толщиной 3 мм с тефлоновой наружной и внутренней изоляцией, закрепленным на самоклеющейся синтетической сетке с одним холодным соединительным проводом. Герметичные термоусадочные переходная и концевая муфты.

Один соединительный провод упрощает монтаж нагревательного мата.

Технические характеристики:

- тип кабеля: двухжильный экранированный
- номинальное напряжение: ~230 В
- удельная мощность: 135 Вт/м² при 220 В, 150 Вт/м² при 230 В
- толщина мата: 3,5 мм
- ширина сетки/зоны нагрева: 48 см / 50 см
- холодный конец: 1 x 4 м, 1мм² + экран
- внутренняя изоляция: Тефлон MFA/PFA
- экран: фольга алюминиевая + медь 1 x 0,5 мм²
- наружная изоляция: PVDF
- макс. рабочая температура: 90 °С
- допустимое сопротивление: +10% ÷ -5%
- допустимая длина: +2% +10 см ÷ -2% -10 см
- сертифицирован: УкрСЕПРО, ГОСТ Р, IEC800, DEMKO, CE



Ассортимент DTIF-150

** Рекомендованная розничная цена на 02.2009

Код товара	Длина, м	Площадь укладки, м ²	Мощность при 220 В, Вт	Мощность при 230 В, Вт	Сопротивление, Ом	**Цена, EUR
83 020 900	1	0,5	69	75	705	106,80
83 020 901	2	1	137	150	353	130,80
83 020 902	3	1,5	206	225	235	153,60
83 020 903	4	2	274	300	176	177,60
83 020 904	5	2,5	343	375	141	201,60
83 020 905	6	3	412	450	118	225,60
83 020 906	7	3,5	480	525	101	249,60
83 020 907	8	4	549	600	88	273,60
83 020 908	10	5	686	750	71	309,60
83 020 909	12	6	823	900	59	349,20
83 020 910	14	7	961	1050	50	387,60
83 020 911	16	8	1098	1200	44	426,00
83 020 912	18	9	1235	1350	39	464,40
83 020 913	20	10	1372	1500	35	502,80
83 020 914	24	12	1647	1800	29	576,00

Пленочный нагревательный мат для зеркал

Пленочный нагревательный мат предназначен для подогрева зеркал в ванных комнатах, предотвращая их запотевание. Применяется для внутренней установки.

Нагревательный мат **Devifoil™ Mirror** на одной поверхности имеет клеящий слой с защитной плёнкой, который позволяет легко и быстро устанавливать его на тыльную сторону зеркала.

Нагревательный мат, как правило, подключается параллельно освещению зеркала или ванной комнаты. Также возможно подключение через отдельный выключатель.

Технические характеристики:

- тип мата: пленочный нагреватель
- нагревательный элемент: углеродное напыление
- материал пленки: полиэстер + полиэтилен
- удельная мощность: 200 Вт/м² (230 В)
- номинальное напряжение: 230 В~
- толщина мата: 0,8 мм
- толщина муфты: 7 мм
- шнур питания: 1 м, 2 x 0,5 мм²
- класс защиты: IP 44
- изоляция: двойная, класс II
- макс. рабочая температура: 80 °С
- сертифицирован: УкрСЕПРО, SGS

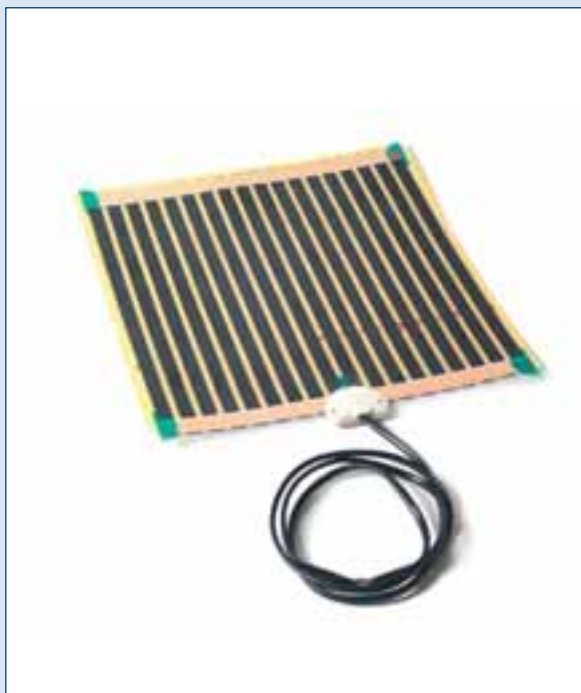

Кабели

Ассортимент Devifoil™ Mirror

** Рекомендованная розничная цена на 02.2009

Код товара	Описание товара	Площадь, м ²	Размер, мм	Мощность при 230 В, Вт	**Цена, EUR
62 000 000	Devifoil™ Mirror 17,5	0,10	274 x 358	17,5	43,2
62 000 001	Devifoil™ Mirror 40	0,21	410 x 524	40	60,0
62 000 002	Devifoil™ Mirror 70	0,37	708 x 524	70	75,6

Саморегулирующиеся нагревательные кабели

Кабели **Devi-Pipeguard™ 10/25/33** применяются для обогрева и защиты от замерзания труб, продуктопроводов, обеспечения необходимой температуры технологических установок, особенно при неравномерности температуры на поверхности.

Кабель **Devi-Iceguard™ 18** используется также для систем защиты от снега и льда на крышах, особенно там, где водостоки могут забиваться листьями и иголками, что может привести к перегоранию обычного кабеля. Наружная изоляция стойкая к ультрафиолетовому излучению и атмосферным воздействиям.

Кабель **Devi-Hotwatt™ 55** используется для поддержания температуры горячей воды в бытовых трубопроводах, что исключает потребность постоянной циркуляции воды.

Кабель **Devi-Pipeheat™ 10** имеет изоляцию из пищевого пластика, возможна установка внутри трубы, из него изготавливается кабель **DPH-10**.

Рекомендуется применять терморегулятор с датчиком температуры на проводе для отключения системы в теплое время года.

Технические характеристики:

- тип кабеля: двухжильный экранированный
- номинальное напряжение: 230 В~ (220 - 277 В~)
- мин. диаметр изгиба: 7 см (внутренний)
- наружная изоляция: TPE (Thermo Plastic Elastomer)
Devi-Pipeheat™ - тефлон
- вес, макс.: 13,2 кг/100 м
- макс. рабочая температура: 85 °С
- мин. наружная температура: -40 °С
- токоведущие провода: 1,1 мм², 7 скрученных жил
- сопротивление оплетки: 18,2 Ом/км
- сертифицирован: УкрСЕПРО, ГОСТ Р, VDE, CE



Ассортимент

** Рекомендованная розничная цена на 02.2009

Код товара	Название	Удельная мощность* (230 В)	Цвет	Размер, мм	шт./м	Допуски	**Цена, EUR
98 300 660	Devi-Pipeguard™ 10	10 Вт/м при +10 °С	Синий	6 x 13	1	±10 см	8,4
98 300 662	Devi-Pipeguard™ 25	25 Вт/м при +10 °С	Красный	6 x 13	1	±10 см	8,4
98 300 664	Devi-Pipeguard™ 33	31 Вт/м при +10 °С	Коричневый	6 x 13	1	±10 см	8,4
98 300 666	Devi-Iceguard™ 18	17 Вт/м при +10 °С	Чёрный	6 x 13	1	±10 см	8,4
98 300 670	Devi-Hotwatt™ 55	8 Вт/м при 0 °С	Зеленый	6 x 13	1	±10 см	8,4
98 300 001	Devi-Pipeheat™ 10	10 Вт/м при +55 °С	Синий	6 x 8	1	±10 см	8,4

* Удельная мощность для кабеля Devi-Iceguard™ 18 нормируется при установке в воздухе, для остальных кабелей – при установке на металлическую трубу с термоизоляцией с приклеиванием к поверхности алюминиевым скотчем. Для пластиковых труб применяется кабель не более 10 Вт/м.

Максимальные длины кабелей и токи нагрузки

Тип кабеля	Температура включения	Максимальная длина, м (230 В***)				
		6А	10А	16А	20А	25А
Devi-Pipeguard™ 10	+10°С	90	152	198		
	0°С	74	122	196	198	
	-20°С	50	84	136	170	198
	-40°С	44	74	118	148	184
Devi-Pipeguard™ 25	+10°С	46	76	122	124	
	0°С	36	62	98	122	124
	-20°С	20	34	56	70	88
	-40°С	20	32	50	64	80
Devi-Pipeguard™ 33	+10°С	28	46	74	92	110
	0°С	20	34	54	66	84
	-20°С	16	26	40	50	64
	-40°С	14	24	38	48	60
Devi-Iceguard™ 18	+10°С	60	102	154		
	0°С	48	82	130	154	
	-20°С	40	66	106	132	154
	-40°С	30	50	80	100	124
Devi-Hotwatt™ 55	+18°С	56	92	128		
	0°С	38	64	102	128	
Devi-Pipeheat™ 10	+10°С			60		

*** Защитный автомат должен быть с характеристикой "С"

Рекомендуемая толщина изоляции при применении кабеля Devi-Hotwatt™ 55

Поддерживаемая температура трубы с водой	Диаметр трубы, мм					
	15	22	28	35	42	54
	Рекомендуемая толщина изоляции при $\lambda = 0,038$ Вт/м*К, мм					
55 °С	20	25	30	40	50	60

Кабель на металлической трубе.
Мощность выделяемая кабелями.

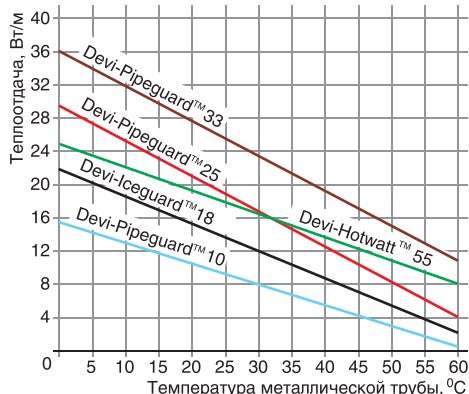

Саморегулирующийся кабель на кровле.
Изменение мощности Devi-Iceguard™ 18.

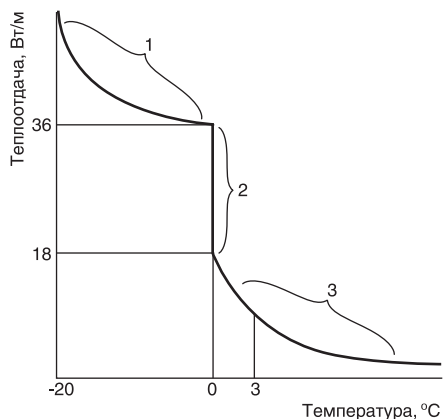

1. Кабель нагревает снег и лёд, которые ещё не тают.
2. Снег и лёд начинают таять и вода стекает по водостокам. Мощность 36 Вт/м выделяется кабелем, погруженным в воду с температурой 0 °С. Когда вода полностью стекает с кабеля, и он остается в воздухе, мощность падает вдвое – 18 Вт/м.
3. Кабель находится в воздухе сухой. Выделяемая мощность зависит от температуры окружающего воздуха.

Нагревательный кабель высокотемпературный силиконовый

Применяется для технологического подогрева при высоких температурах и для защиты дверей холодильных камер от примерзания. Имеет повышенную гибкость.

DSIX изготавливается как одножильный нагревательный кабель без экрана, DSIZ – как одножильный нагревательный кабель с плетеным экраном, DSVQ – как одножильный нагревательный кабель без экрана с двойной изоляцией.

Может поставляться заданной длины с заводской установкой силиконовых муфт и холодными силиконовыми проводами.

Не допустим контакт с содержащей масло средой.

Технические характеристики:

- тип кабеля: одножильный, DSIX, DSVQ – без экрана, DSIZ – экранированный медный луженый, 32 x 0,21 мм
- экран DSIZ:
- макс. удельная мощность: 40 Вт/м
- максимальное напряжение: ~500 В
- диаметр: DSIX - 3,1 мм, DSIZ, DSVQ - 3,6 мм
- мин. диаметр изгиба: 2 см
- изоляция: силикон
- макс. рабочая температура: 170 °С
- допустимое сопротивление: +10% ÷ -5%
- допустимая длина: +2% +10 см ÷ -2% -10 см
- сертифицирован: УкрСЕПРО, ГОСТ Р, CE
- гарантия: 2 года

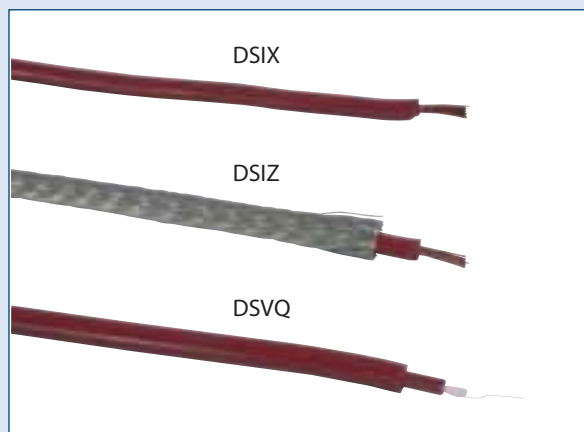

Кабель DSIZ с заводскими муфтами



Ассортимент DSIX / DSIZ / DSVQ и дополнительного оборудования

** Рекомендованная розничная цена на 02.2009

Код товара	Наименование	Сопротивление, r , Ом/м	Длина, м	**Цена, EUR
03 044 xxx	DSIX	0,15 - 1440	1	2,15
03 053 xxx	DSIZ	0,15 - 1440	1	4,37
03 052 xxx	DSVQ	32 - 1040	1	2,38
86 000 080	Муфта термоусадочная с силиконовыми холодными концами - 2 шт. длиной по 1 м для монтажа на объекте		1 шт.	33,00
xx xxx xxx	Заводская установка 2-х муфт + 2 или 3 шт. холодных концов по 0,5 м			46,20
03 020 591	Силиконовый холодный провод: \varnothing 3,1 мм, медь 1 мм ²		1	4,37

Номиналы удельных сопротивлений DSIX / DSIZ / DSVQ*

Код кабеля DSIX	Код кабеля DSIZ	r , Ом/м	Код кабеля DSIX	Код кабеля DSIZ	r , Ом/м	Код кабеля DSVQ	r , Ом/м
03 044 930	03 053 030	0,150	03 044 484	03 053 428	18,0	03 052 073	32
03 044 906	03 053 063	0,184	03 044 450	03 053 451	24,2	03 052 065	44
03 044 872	03 053 097	0,210	03 044 427	03 053 485	32,0	03 052 024	149
03 044 849	03 053 121	0,340	03 044 393	03 053 501	39,2	03 052 032	169
03 044 815	03 053 154	0,530	03 044 336	03 053 543	74	03 052 040	178
03 044 781	03 053 188	0,819	03 044 302	03 053 576	90	03 052 042	185
03 044 757	03 053 196	1,13	03 044 278	03 053 600	126	03 052 081	340
03 044 724	03 053 212	1,40	03 044 245	03 053 634	141	03 052 082	365
03 044 690	03 053 246	1,79	03 044 211	03 053 667	185	03 052 008	742
03 044 666	03 053 279	2,38	03 044 187	03 053 691	240	03 052 057	1040
03 044 641	03 053 287	2,80	03 044 021	03 053 725	376		
03 044 633	03 053 303	3,34	03 044 120	03 053 782	550		
03 044 609	03 053 337	5,00	03 044 096	03 053 816	700		
03 044 575	03 053 360	7,40	03 044 062	03 053 840	930		
03 044 542	03 053 378	8,93	03 044 039	03 053 873	1440		
03 044 518	03 053 394	12,60	03 044 000		3019		

* Расчет производится по формулам на стр. 9.

Регулятор без датчика температуры

Электронный регулятор мощности без датчика температуры.

Применяются для управления электрическими кабельными системами в конструкции пола, там, где невозможно установить или заменить датчик температуры пола на проводе. Также может быть использован для управления другими системами электроотопления или системами с электрическими блоками контроля.

Принцип регулирования основан на пропорциональном изменении мощности (вкл./выкл.) в интервале 0-100%. Ручкой регулятора устанавливается время выдачи напряжения на нагревательный кабель внутри базового периода равного примерно 30 мин. Например, при установке ручки на значение "2", регулятор будет в течении 10 мин. выдавать напряжение на выход, затем 20 мин. не выдавать и т.д. Коммутирующим устройством является силовое электромагнитное реле.

Конструкция корпуса предполагает установку на стену в монтажную коробку. Двухполярный выключатель питания. Механические ограничители положения ручки регулирования. Светодиодная индикация: зелёный – реле отключено, красный – реле включено, не горит – питание на регуляторе отключено.

Технические характеристики:

- напряжение питания: ~230 В + 10% / -20%, 50 Гц
- активная нагрузка, макс.: 15 А, 230 В, 3450 Вт
- индуктивная нагрузка: 4 А, 250 В, $\cos \varphi = 0,3$
- переключатель нагрузки: NO, двухконтактное реле
- индикатор: светодиод зеленый/красный
- рабочая температура: $-10\text{ }^{\circ}\text{C} \div +30\text{ }^{\circ}\text{C}$
- тип рамки: ELKO
- размеры: 85 x 85 x 47 мм
- класс защиты: IP31
- потребляемая мощность: 0,25 Вт макс.
- сертифицирован: УкрСЕПРО, DEMKO, CE



Ассортимент

** Рекомендованная розничная цена на 02.2009

Код товара	Тип	Диапазон регулирования	Цвет/Тип рамки	**Цена, EUR
19 116 700	Devireg™ 527	0 ÷ 100%, цикл 30 мин	Белый/ELKO	72,0

Схема подключения

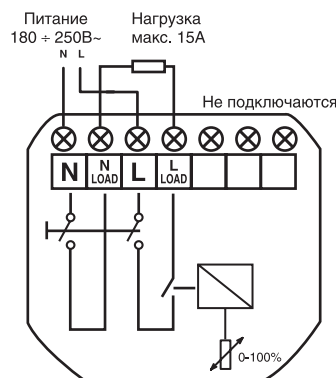

Терморегуляторы

Электронные терморегуляторы. Применяются для систем комфортного подогрева поверхности – "Теплый пол" или полного отопления помещений.

Одна ручка для регулирования и выключения. Конструкция корпуса предполагает установку на поверхность стены. Электронный выключатель питания.

Серия представлена тремя моделями:

Devireg™ 130 для систем "Теплый пол" с датчиком температуры пола на проводе,

Devireg™ 131 для систем полного отопления со встроенным датчиком температуры воздуха,

Devireg™ 132 для систем полного отопления со встроенным датчиком температуры воздуха и датчиком ограничения температуры пола/стяжки на проводе.

Технические характеристики:

- напряжение питания: ~180 ÷ 250 В
- активная нагрузка: 16 А, 250 В, 3700 Вт
- индуктивная нагрузка: 1 А, 250 В, cos φ = 0,3
- переключатель нагрузки: NO, двухконтактное реле
- гистерезис: 0,4 °С
- индикатор: светодиод зеленый/красный
- рабочая температура: -10 °С ÷ +50 °С
- класс защиты: IP31
- сертифицирован: УкрСЕПРО, ГОСТ Р, DEMKO, CE



reddot design award
winner 2004

Ассортимент

** Рекомендованная розничная цена на 02.2009

Код товара	Тип	Диапазон регулирования	Тип датчика	**Цена, EUR
19 112 003	Devireg™ 130	+5 °С ÷ +45 °С	Датчик пола, 3 м, NTC 15кОм при 25 °С	50,4
19 112 034	Devireg™ 131	+5 °С ÷ +35 °С	Встроенный датчик воздуха	50,4
19 112 057	Devireg™ 132	+5 °С ÷ +35 °С, ограничение +20 °С ÷ +50 °С	Встроенный датчик воздуха + датчик пола, 3 м, NTC 15кОм при 25 °С	60,0

Схемы подключения

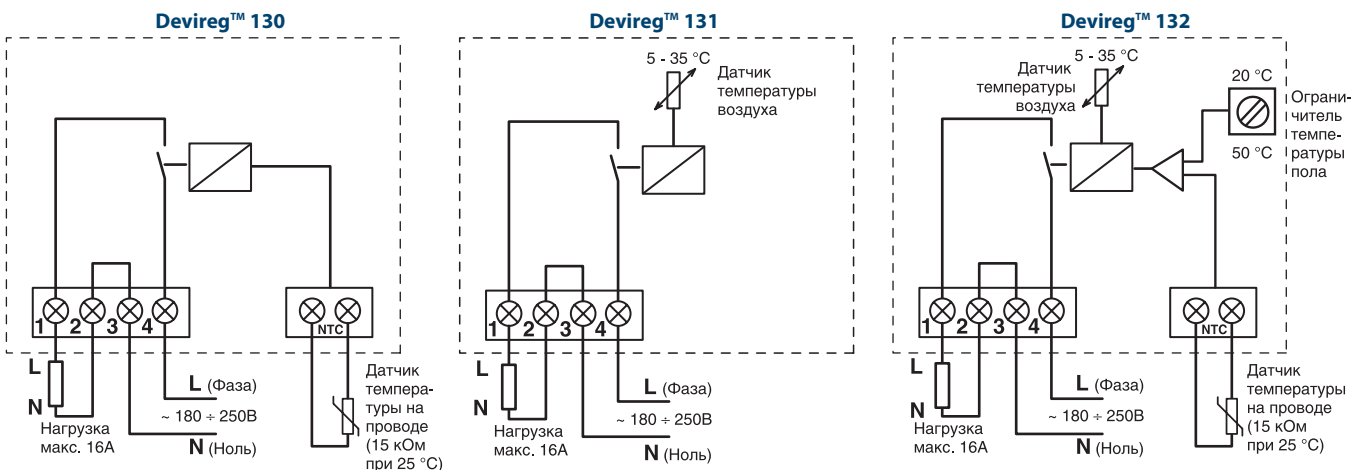

Терморегуляторы

Электронные терморегуляторы. Применяются для систем комфортного подогрева поверхности – "Теплый пол" или для систем полного отопления помещений.

Конструкция корпуса предполагает установку на стену в монтажную коробку. Двухполюсный выключатель питания.

Серия представлена тремя моделями:

Devireg™ 530 для систем "Теплый пол" с датчиком температуры пола на проводе,

Devireg™ 531 для систем полного отопления со встроенным датчиком температуры воздуха,

Devireg™ 532 для систем полного отопления со встроенным датчиком температуры воздуха и датчиком ограничения температуры пола/стяжки на проводе.

Все терморегуляторы имеют контроль обрыва датчика температуры на проводе, индикация – мигающий зеленый светодиод, при этом напряжение на нагрузку не подается.



Технические характеристики:

- напряжение питания: ~230 В + 10% / -20%, 50 Гц
- активная нагрузка, макс.: 15 А, 230 В, 3450 Вт
- индуктивная нагрузка: 1 А, 250 В, cos φ = 0,3
- переключатель нагрузки: NO, двухконтактное реле
- гистерезис: 0,4 °С
- индикатор: светодиод зеленый/красный
- рабочая температура: -10 °С ÷ +30 °С
- тип рамки: ELKO
- размеры: 85 x 85 x 47 мм
- класс защиты: IP31
- сертифицирован: УкрСЕПРО, DEMKO, CE

Ассортимент

** Рекомендованная розничная цена на 02.2009

Код товара	Тип	Диапазон регулирования	Тип датчика	**Цена, EUR
19 116 406	Devireg™ 530	+5 °С ÷ +45 °С	Датчик пола, 3 м, NTC 15кОм при 25 °С	66
19 116 407	Devireg™ 531	+5 °С ÷ +35 °С	Встроенный датчик воздуха	66
19 116 408	Devireg™ 532	+5 °С ÷ +35 °С, ограничение +20 °С ÷ +50 °С	Встроенный датчик воздуха + датчик пола, 3 м, NTC 15кОм при 25 °С	72
15 821 671	NEW *JUSSI рамка белая для Devireg™ 530/531/532			7,8
R2 800 313	NEW *JUSSI передняя панель белая для Devireg™ 530			1,3
R2 800 314	NEW *JUSSI передняя панель белая для Devireg™ 531			1,3
R2 800 315	NEW *JUSSI передняя панель белая для Devireg™ 532			1,3
19 119 981	NEW *ELJO рамка белая для Devireg™ 530/531/532			9,8

* Дополнительная информация на стр. 42.

Схемы подключения

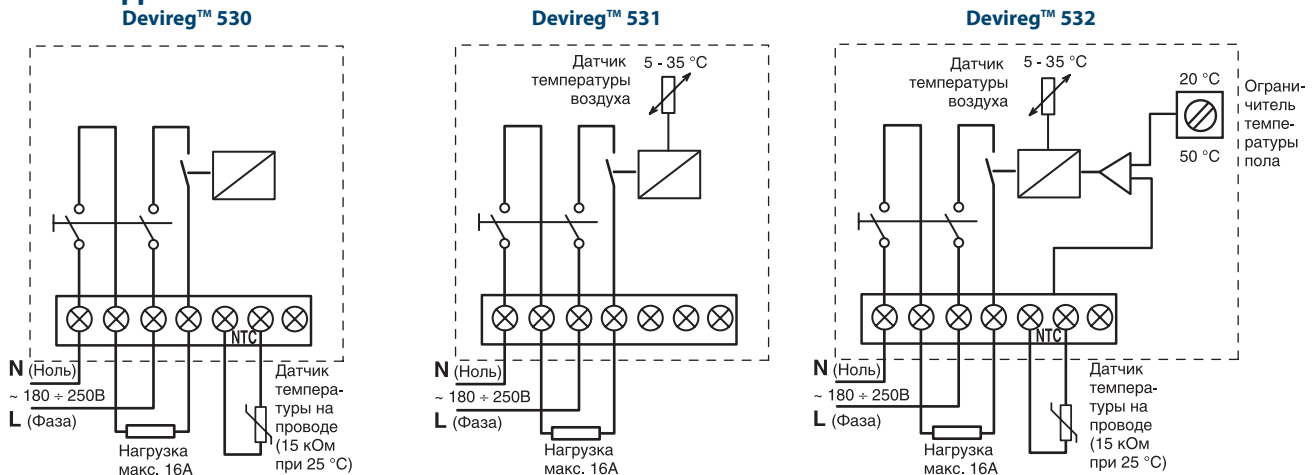

Терморегулятор программируемый с простым таймером

Программируемый электронный терморегулятор с встроенным "простым" таймером. Применяются (программируются) для:

- систем "Теплый пол" с датчиком температуры пола на проводе, или
- систем полного отопления со встроенным датчиком температуры воздуха, или
- систем полного отопления со встроенным датчиком температуры воздуха и датчиком ограничения температуры пола/стяжки на проводе.

Конструкция корпуса предполагает установку на стену в монтажную коробку. Двухполярный выключатель питания.

Таймер имеет четыре стандартных программы и программируется на четыре периода – утро, день, вечер, ночь. "Простой" таймер – включает или выключает систему точно в запрограммированное время.

Имеет контроль обрыва/замыкания датчика температуры на проводе, индикация – мигающий зеленый светодиод, при этом кабель выключается.

Технические характеристики:

- напряжение питания: ~180 ÷ 250 В 50/60 Гц
- активная нагрузка: 15 А, 230 В, 3500 Вт
- индуктивная нагрузка: 4 А, 230 В, cos φ = 0,3
- переключатель нагрузки: NO, двухконтактное реле
- гистерезис: ± 0,4 °С с датчиком воздуха
± 0,8 °С с датчиком пола
- индикатор: светодиод зеленый/красный
- рабочая температура: -10 °С ÷ +30 °С
- тип рамки: ELKO
- размеры: 85 x 85 x 47 мм
- класс защиты: IP31
- потребляемая мощность: 0,3 Вт в ждущем режиме
- встроенный аккумулятор: 80 суток
- сертифицирован: УкрСЕПРО, ГОСТ Р, DEMKO, CE



Ассортимент

** Рекомендованная розничная цена на 02.2009

Код товара	Тип	Диапазон регулирования	Тип датчика	**Цена, EUR
19 116 621	Devireg™ 535	+5 °С ÷ +45 °С пол, +5 °С ÷ +35 °С воздух. Ограничение макс. t °С пола +20 °С ÷ +50 °С. Ограничение мин. t °С пола +10 °С ÷ +45 °С	Встроенный датчик воздуха + датчик пола на проводе, 3 м, NTC 15 кОм при 25 °С	86,4
15 821 671	NEW *JUSSI рамка белая для Devireg™ 535			7,8
R2 800 319	NEW *JUSSI передняя панель белая для Devireg™ 535			1,5
19 119 981	NEW *ELJO рамка белая для Devireg™ 535			9,8

* Дополнительная информация на стр. 42.

Схема подключения

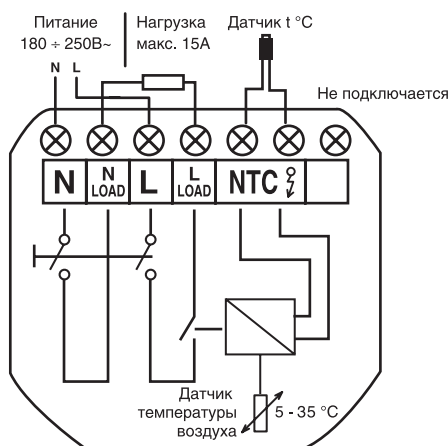

Терморегулятор программируемый с интеллектуальным таймером

Многофункциональный микропроцессорный программируемый терморегулятор с таймером. Оснащен встроенным датчиком температуры воздуха и датчиком температуры пола на проводе.

Devireg™ 550 применяется для систем полного отопления или для систем "Теплый пол". Имеет "интеллектуальный" таймер с расчетом времени включения. Возможно подключение к компьютеру через **Devicom™ PC-PRO**.

Конструкция корпуса предполагает установку на стену в монтажную коробку. Одна ручка для регулирования, программирования и выключения. Имеет встроенный датчик перегрева корпуса.

NEW! В 2009 году обновлена версия ПО – **Devireg™ 550 v2**. Смотри таблицу "Функциональные параметры".

Технические характеристики:

- напряжение питания: ~180 ÷ 250 В
- активная нагрузка: 16 А, 250 В
- индуктивная нагрузка: 1 А, 250 В, cos φ = 0,3
- диапазон регулирования температуры:
 - пола: + 5 °С ÷ +40 °С
 - воздуха: + 5 °С ÷ +35 °С
- ограничение макс. температуры стяжки (полное отопление): + 20 °С ÷ +50 °С
- "ночное" понижение t °С: от 0 °С ÷ -15 °С
- коррекция показаний t °С: от -5,5 °С ÷ +5,5 °С
- переключатель: NO, двухконтактное реле
- рабочая температура: -10 °С ÷ +50 °С
- встроенный аккумулятор: > 100 часов
- потребляемая мощность: < 0,5 Вт
- класс защиты: IP30
- сертифицирован: УкрСЕПРО, ГОСТ Р, DEMKO, CE



INTERACTION DESIGN AWARD 2001



Регуляторы

Ассортимент

** Рекомендованная розничная цена на 02.2009

Код товара	Тип	Тип датчика, программируется	Цвет/Тип рамки	*Цена, EUR
NEW 19 150 101	Devireg™ 550 v2	Встроенный датчик воздуха + датчик пола, 3 м, NTC 15кОм при 25 °С	Белый/JUSSI	115,2
NEW 19 150 110	Devireg™ 550S v2	Встроенный датчик воздуха + датчик пола, 3 м, NTC 15кОм при 25 °С	Серебристый/ELKO	118,8
15 821 806	NEW *ELKO рамка белая для Devireg™ 550			4,3
R2 800 180	NEW *ELKO передняя панель белая для Devireg™ 550			1,5
15 822 300	NEW *ELKO рамка серебристая для Devireg™ 550			7
15 854 300	NEW *ELKO передняя панель серебристая для Devireg™ 550			8,5
19 119 981	NEW *ELJO рамка белая для Devireg™ 550			9,8

* Дополнительная информация на стр. 42.

Схема

подключения

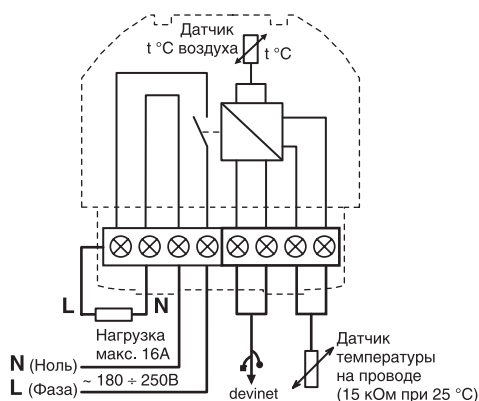

Функциональные параметры	Devireg™ 550	NEW Devireg™ 550
Блокировка кнопки		*
Интеллектуальный таймер вкл./выкл.		*
Функция "Открытое окно"	*	*
Алгоритм экономии энергии	*	*
Выбор датчиков: пол/воздух/оба	*	*
Выбор °C/°F	*	*
12/24 часовой режим	*	*
Ночное снижение t °С	*	*
Ограничение макс. температуры пола	*	*
Ограничение мин. температуры пола	*	*
Коррекция показаний t °С	*	*
Работа во всем мире (US опция)	*	*
Подключение к компьютеру	*	*

Терморегуляторы

Электронные терморегуляторы. Применяются для установки в щиток на профиль DIN.

Используются для управления системами защиты от обледенения, отопления, кондиционирования, обогрева помещений, подогрева полов и подогрева труб, емкостей и т.п.

Одна ручка для регулирования без выключателя питания.

Выпускаются модели для 5-ти различных температурных режимов.

Регулятор с диапазоном $+5\text{ }^{\circ}\text{C} \div +45\text{ }^{\circ}\text{C}$ применяется для систем "Теплый пол". Регулятор с диапазоном $+15\text{ }^{\circ}\text{C} \div +30\text{ }^{\circ}\text{C}$ применяется для систем полного отопления, в комплекте датчик на стену.

Реле управления имеет непотенциальный выход.

Технические характеристики:

- напряжение питания: $\sim 180 \div 250\text{ В}$
- активная нагрузка, макс.: 16 А (конт. 1), 10 А (конт. 5)
- индуктивная нагрузка, макс.: 3 А, 250 В, $\cos \varphi = 0,3$
- переключатель нагрузки: NO/NC, трехконтактное реле
- индикатор: светодиод зеленый/красный
- рабочая температура: $-10\text{ }^{\circ}\text{C} \div +50\text{ }^{\circ}\text{C}$
- тепловая мощность: макс. 7,0 Вт
- ширина: 36 мм
- класс защиты: IP20
- сертифицирован: УкрСЕПРО, ГОСТ Р, DEMKO, CE



Ассортимент

** Рекомендованная розничная цена на 02.2009

Код товара	Тип	Диапазон регулирования	Тип датчика	"Ночное понижение"	Гистерезис	**Цена, EUR
19 113 600	Devireg™ 330	$-10\text{ }^{\circ}\text{C} \div +10\text{ }^{\circ}\text{C}$	Датчик на проводе, 3 м, NTC 15кОм при 25 °С	–	0,4 °С	85,2
19 113 601	Devireg™ 330	$+5\text{ }^{\circ}\text{C} \div +45\text{ }^{\circ}\text{C}$	Датчик на проводе, 3 м, NTC 100кОм при 25 °С	5 °С	0,4 °С	85,2
19 113 602	Devireg™ 330	$+15\text{ }^{\circ}\text{C} \div +30\text{ }^{\circ}\text{C}$	Датчик на стену, IP 20, 3 м, NTC 100кОм при 25 °С	5 °С	0,4 °С	85,2
19 113 603	Devireg™ 330	$+30\text{ }^{\circ}\text{C} \div +90\text{ }^{\circ}\text{C}$	Датчик на проводе, 3 м, NTC 100кОм при 25 °С	–	0,8 °С	85,2
19 113 604	Devireg™ 330	$+60\text{ }^{\circ}\text{C} \div +160\text{ }^{\circ}\text{C}$	Датчик на проводе, силиконовый, 3 м, NTC 16,7кОм при 100 °С	–	1,5 °С	110,4

Схема подключения

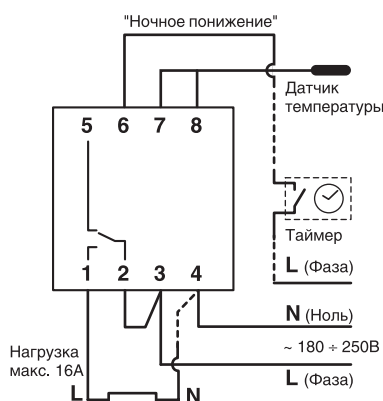

Терморегулятор

Универсальный электронный терморегулятор с расширенными функциональными возможностями. Применяется для установки в щиток на профиль DIN.

Используется для управления системами защиты от обледенения наружных площадок и кровли, кондиционирования, системами технологического подогрева.

Технические характеристики:

- напряжение питания: ~180 ÷ 250 В
- активная нагрузка, макс.: 16 А, 250 В
- индуктивная нагрузка, макс.: 3 А, 250 В, cos φ = 0,3
- переключатель: NO/NC, трехконтактное реле
- индикаторы: два светодиода
- тип датчика: NTC, на проводе 3 м
- рабочая температура: -10 °C ÷ +50 °C
- тепловая мощность: макс. 7,0 Вт
- ширина: 54 мм
- класс защиты: IP20
- сертифицирован: УкрСЕПРО, ГОСТ Р, DEMKO, CE



Ассортимент

** Рекомендованная розничная цена на 02.2009

Код товара	Тип	Диапазон регулирования	Тип датчика	Ночное понижение	**Цена, EUR
19 113 236	Devireg™ 316	-10 °C ÷ +50 °C	Датчик на проводе, 3 м, NTC 15кОм при 25 °C	0-8 °C	106,8

Схема подключения

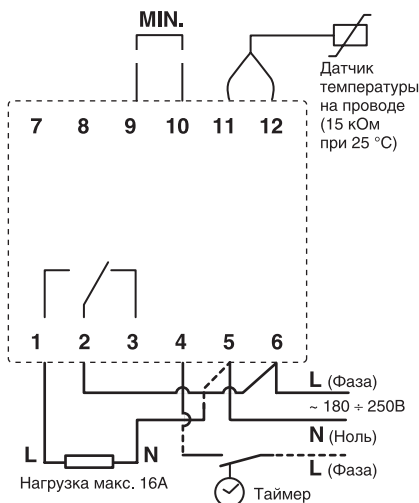

Гистерезис (ручка "DIFF").

Гистерезис – это разница между температурой включения кабельной системы и температурой её выключения. Может устанавливаться в пределах от 0,2 до 6 °C. Например, если температура установлена на 18 °C (ручка "°C"), а гистерезис на 3 °C (ручка "DIFF"), то терморегулятор включит обогрев при температуре ниже 18 °C и затем отключит его при достижении температуры выше 21 °C (18 °C + 3 °C = 21 °C). Обогрев вновь будет включен, когда температура опустится ниже 18 °C.

Наружный датчик температуры воздуха должен крепиться таким образом, чтобы он не подвергался воздействию прямых солнечных лучей.

Регулировка температуры - обычный режим I.

Контакты 9 и 10 (MIN.) разомкнуты. Обычный режим регулирования - аналогично Devireg™330. Наиболее часто применяется для управления системой отопления или охлаждения. Требуемая температура выставляется основной ручкой "°C" в диапазоне от -10 °C до +50 °C. Следует убедиться, что гистерезис (ручка "DIFF") установлен как требуется. Например, при управлении температурой в помещении рекомендуется гистерезис 1 °C.

Регулировка температуры - дифференциальный режим II.

Контакты 9 и 10 (MIN.) замкнуты. Основная идея такого регулирования для управления системой стаивания снега и льда состоит в следующем – наиболее часто проблемы со снегом и льдом возникают при температуре воздуха в районе 0 °C или при небольшом минусе. Отсюда следует, что нет необходимости держать включенной систему при температуре воздуха, например, ниже -10 °C. Такой принцип регулирования требует установки диапазона температур, в котором система будет включена.

Минимальная температура выставляется ручкой "MIN." в пределах -10 °C ÷ +5 °C. Максимальная температура выставляется ручкой "°C" в пределах -10 °C ÷ +50 °C. Например, если обогрев должен работать при температуре от +3 °C до -6 °C, то ручка "MIN." выставляется на -6 °C, а ручка "°C" - на +3 °C.

Обогрев включается, когда измеряемая температура находится между установленными температурами. Когда температура опускается ниже минимального значения, нагрев отключается и загорается желтый индикатор возле ручки "MIN.". Когда температура поднимается выше максимального значения, нагрев отключается и оба индикатора гаснут.

В этом режиме клеммы 9 и 10 должны быть замкнуты. Однако, иногда возникает потребность включения системы при температурах ниже установленной "MIN.". Например, первый запуск системы при наличии выпавшего ранее снега и температуре воздуха ниже -10 °C или редкий случай выпадения снега при таких низких температурах. В этом случае, для возможности включения системы, на контакты 9 и 10 следует установить выключатель (размыкатель) для возможности ручного запуска системы при температуре ниже установленной ручкой "MIN."

Терморегулятор герметичный

Электронный терморегулятор в герметичном исполнении IP44 с расширенным диапазоном регулирования.

Применяется для установки внутри помещения, на наружную стену здания или хомутом на трубу.

Используется для управления системами защиты от обледенения, отопления, кондиционирования, подогрева труб, емкостей, обогрева помещений и подогрева полов.

Технические характеристики:

- напряжение питания: $\sim 180 \div 250$ В
- активная нагрузка, макс.: 10 А, 250 В
- индуктивная нагрузка, макс.: 1 А, 250 В, $\cos \varphi = 0,3$
- переключатель нагрузки: NO/NC, трехконтактное реле
- гистерезис: 0,4 °C
- тип датчика, длина: NTC, на проводе 3 м
- индикатор: светодиод зеленый/красный
- рабочая температура: $-30 \text{ °C} \div +50 \text{ °C}$
- размеры: 70x100x45 мм
- класс защиты: IP44
- сертифицирован: УкрСЕПРО, ГОСТ Р, DEMKO, CE



Ассортимент

** Рекомендованная розничная цена на 02.2009

Код товара	Тип	Диапазон регулирования	Тип датчика	**Цена, EUR
19 116 328	Devireg™ 610	$-10 \text{ °C} \div +50 \text{ °C}$	Датчик пола, 3 м, NTC 15кОм при 25 °C	92,4

Схема подключения

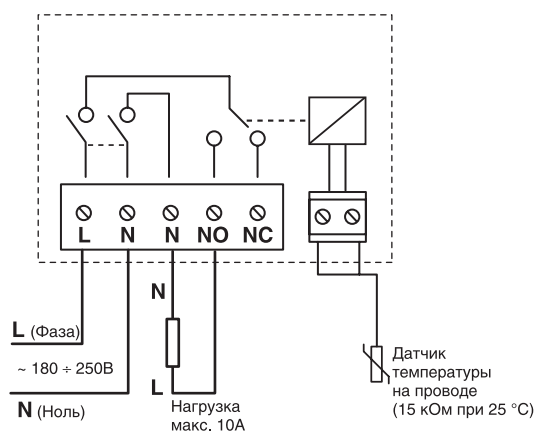

Регулятор для систем снеготаяния двухзонный

Универсальный двухзонный программируемый микропроцессорный регулятор для управления кабельными системами снеготаяния, установленными на дорогах, ступенях, автостоянках, рампах или для защиты от обледенения и замерзания водосточных труб, желобов, поверхности кровли.

Возможно управление двумя независимыми зонами на Грунте и/или на Кровле в любой комбинации с подключением суммарно до 4-х датчиков.

Цифровой микропроцессорный датчик имеет в одном корпусе датчик влажности и датчик температуры.

Система с Devireg™ 850 III включает в себя регулятор, источник(-и) питания, датчик(-и) для Крыши и/или датчик(-и) для Грунта.

Регулятор и источник питания устанавливаются на профиль DIN.

Технические характеристики:

- выбор системы: 2 системы в любой комбинации
- напряжение питания: ~230 В, +10% / -20%
- активная нагрузка, макс.: 2 реле 15 А, 250 В
- индуктивная нагрузка, макс.: 1 А, 250 В, cos φ = 0,3
- индикатор: дисплей 2x16 с подсветкой
- датчик: влажности и температуры в одном корпусе, цифровой, подогреваемый, на проводе 15 м, 4x1 мм²
- язык: русский / английский
- сертифицирован: УкрСЕПРО, ГОСТ Р, DEMKO, CE

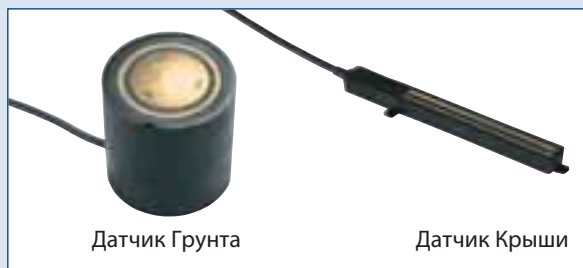

Регуляторы

Ассортимент

** Рекомендованная розничная цена на 02.2009

Код товара	Тип	Мощность	Размеры	Класс защиты	Рабочая t °C	**Цена, EUR
19 150 803	Регулятор Devireg™ 850 с источником питания 24 В=	3 Вт	53x86x105 мм + 53x86x73 мм	IP 20	-10 °C ÷ +40 °C	391,7
19 122 003	Датчик для Грунта	13 Вт	Ø 93 x 98 мм	IP 67	-30 °C ÷ +70 °C	172,8
19 122 028	Датчик для Крыши	8 Вт	15x24x216 мм	IP 67	-50 °C ÷ +70 °C	184,3
19 905 210	Источник питания 24 В=	24 Вт	53x86x73 мм	IP 20	-10 °C ÷ +40 °C	92,4

Схема подключения

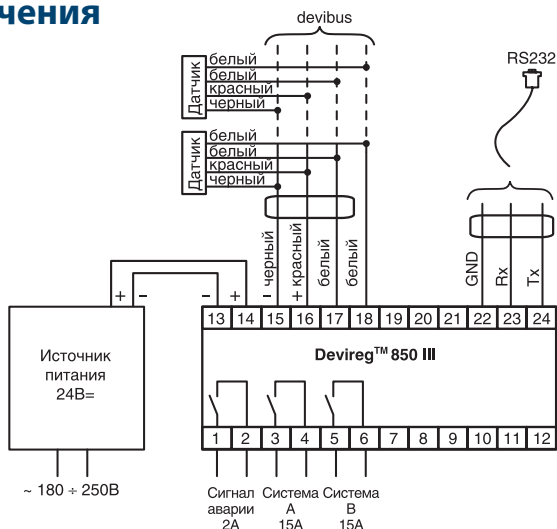

Примечание: При подключении трех-четырех датчиков Грунта и/или Кровли необходимо два источника питания 24В=, включенных параллельно.



Система беспроводного управления электрическими нагревательными системами

Система беспроводного управления электрическими нагревательными кабелями, установленными в конструкции пола.

Основой системы является центральная сенсорная панель, которая контролирует во всём доме беспроводные датчики температуры пола и воздуха, и управляет нагревательными кабелями через регуляторы пола. Это подразумевает, что можно контролировать нагревательные системы всего дома из одного удобного места.

Система Devilink™ состоит из трёх основных устройств:

Devilink™ CC (Central Controller) – центральное устройство управления, представляет собой сенсорную цветную панель, которая позволяет управлять всеми, установленными в разных комнатах, устройствами системы Devilink™. Управление в системе не требует специальных проводов и осуществляется по радиоканалу. Имеется два варианта – система до 5-ти комнат и система до 50-ти устройств FT и RS.

Devilink™ FT (Floor Thermostat) – регулятор пола, предназначен для беспроводного управления (вкл.-выкл.) нагревательными кабелями или другими электрическими устройствами. К регулятору также может подключаться датчик пола на проводе для измерения температуры пола и передачи информации на центральное устройство управления.

Devilink™ RS (Room Sensor) – датчик воздуха, предназначен для беспроводного контроля температуры воздуха в помещении, в котором он установлен. С помощью кнопок можно также изменять температуру воздуха в помещении, независимо от центральной панели. Температура индицируется на встроенном дисплее. Питание от батареек. Применяется только при реализации систем "Отопление".

Питание и крепление центральной панели управления Devilink™ CC может осуществляться при помощи двух различных конструкций. Devilink™ PSU – панель крепления с источником питания (ИП) для установки в стену в монтажную коробку.

Devilink™ NSU – панель крепления для установки на стену с внешним блоком питания на проводе. В комплект с центральной панелью управления входит один из источников питания.

Для программирования Devilink™ CC для монтажника переносной батарейный блок питания – Devilink™ BSU.



Регуляторы

Технические характеристики:

Devilink™ CC:

- напряжение питания: 15 В ± 10%
- экран: 3,5" TFT цветной сенсорный
- расстояние до приёмника: макс. 30 м

Devilink™ RS:

- питание: батарейки AA, 2 шт.
- срок службы батареек: примерно 4-5 лет
- дисплей: зелёная светодиодная подсветка

Devilink™ FT:

- напряжение питания: 180-250 В~, 50/60 Гц
- нагрузка активная макс.: 15 А 230 В~, 3450 Вт
- нагрузка индуктивная макс.: 0,4 А, cos φ = 0,3
- датчик темп. на проводе: NTC 15 кОм при 25 °С, 3 м
- индикация: светодиод зелёный/красный
- тип рамки: ELKO
- сертифицированы: УкрСЕПРО, DEMKO, CE
- информация: www.devilink.devi.com

Ассортимент

** Рекомендованная розничная цена на 02.2009

Код товара	Тип	Мощн.	Размеры, мм	Класс защиты	**Цена, EUR
19 190 042	Devilink™ CC центральная панель + ИП PSU, до 5 комнат	2 Вт	125x107x25	IP 21	638
19 190 043	Devilink™ CC центральная панель + ИП NSU, до 5 комнат	2 Вт	125x107x25	IP 21	638
19 190 040	Devilink™ CC центральная панель + ИП PSU, до 50 устройств	2 Вт	125x107x25	IP 21	1177
19 190 041	Devilink™ CC центральная панель + ИП NSU, до 50 устройств	2 Вт	125x107x25	IP 21	1177
19 190 005	Devilink™ FT регулятор пола с датчиком пола на проводе	1 Вт	85x85x21	IP 31	87
19 190 004	Devilink™ RS датчик воздуха		81x66x23	IP 21	84
19 190 060	Devilink™ PSU источник питания (в стену, встроенный)	10 Вт	53x86x23	IP 21	53
19 190 061	Devilink™ NSU источник питания (на стену, внешний на проводе)	10 Вт	53x86x23	IP 21	60
19 190 006	Devilink™ BSU источник питания (батарейный, для монтажника)		53x86x23	IP 21	48
19 150 589	NEW Модификация ПО Devilink™ CC с 5 до 50 устройств				539

Системы для управления терморегуляторами Devireg™ 550

Devicom™ PC-PRO – для управления сетями до 31 терморегулятора

Это решение для частных домов, небольших офисов и организаций, где в сеть объединены до 31 терморегулятора **Devireg™ 550**. Регуляторы подключаются через интерфейсный модуль к выходу RS232 обычного ПК, предоставляя полную информацию о температурах и характеристиках системы, позволяя полностью управлять регуляторами.

Набор **Devicom™ PC-PRO** включает интерфейсный модуль **Devicom™ Interface A**, ПО **PC-PRO** (рус.) на CD-ROM и соединительные кабели.



Devicom™ PC-PRO LAN – для управления системами до 930 терморегуляторов

Это решение для крупных установок, таких как большие отели, где в помещениях установлены кабельные системы **DEVI**, управляемые через сеть Ethernet. Это значит, что получить доступ к управлению через **PC-PRO** можно с любого сетевого компьютера и объединить до 30 сетей **Devireg™ 550** (макс. 930 регуляторов). Каждый интерфейсный модуль **Interface A** позволяет объединить в сеть до 31 терморегулятора **Devireg™ 550**.

Набор **Devicom™ PC-PRO LAN** включает интерфейсный модуль **Devicom™ Interface A**, Comport сервер Ethernet-RS232 (MOXA NPort 5110), ПО **PC-PRO** (рус.) на CD-ROM, соединительные кабели, источник питания 5 В= и инструкцию по подключению.



Devicom™ Gateway – для систем "Умный Дом"

Это решение для частных домов, небольших офисов и организаций, где управление системой отопления через пол объединено с управлением системой "Умный Дом" (IH).

Система управления кабельной системой **DEVI** работает совместно с освещением, кондиционированием, управлением жалюзи, аудио системами и т.д. **Devicom™ Gateway** может программироваться таким образом, чтобы сочетаться с любым продуктом системы "Умный Дом", имеющимся на рынке, например: Clipsal, AMX, Vantage, Crestron и EIB/KNX. Программирование устройства выполняется поставщиком системы "Умный Дом".

Набор **Devicom™ Gateway** включает интерфейсный модуль **Devicom™ Interface A**, межсетевой интерфейс **Devicom™ Gateway** (MOXA NPort 5210-P), ПО **PC-PRO** (рус.) на CD-ROM, соединительные кабели, источники питания 5 В= и 24 В=, инструкцию "Devinet™ manual. Devicom™ Gateway".



Ассортимент

** Рекомендованная розничная цена на 02.2009

Код товара	Тип	** Цена, EUR
19 150 500	Devicom™ PC-PRO	300,0
19 150 501	Devicom™ PC-PRO LAN	832,8
19 150 505	Devicom™ Gateway	1188,0
19 905 230	Внешний источник питания для Devicom™ Interface A, 5 В=, разъём Ø 1,3 мм	30,0
15 790 514	Адаптер USB-RS232	72,0

Система управления отоплением и оборудованием через Интернет

Система управления через Интернет позволяет контролировать и управлять кабельными системами на основе терморегулятора **Devireg™ 550**, а также другими электроприборами, установленными в помещениях. Доступ к системе происходит через сеть мобильной связи и персональный Интернет **WEB-HOME™** сайт devicom.devi.com или через мобильный телефон. Также можно получать информацию об авариях или несанкционированном доступе в помещения - **WEBHOME™** посылает SMS или e-mail одному или нескольким адресатам.

Через **WEB-HOME™** можно включать-выключать различные электроприборы – модуль имеет один релейный выход и один программируемый вход. Дополнительно можно подключить до 5 расширителей **I/O Extender™** и получить до 15 дополнительных входов-выходов. Это позволяет через Интернет управлять различными устройствами, например, водонагревателем, охранной сигнализацией, наружным освещением, нагревом воды в бассейне и т.п.

Стандартный комплект **Devicom™ WEB-HOME** содержит модуль **WEB-HOME™** с SIM картой, блок источника питания 24 В=, внешнюю комнатную антенну с адаптером, кабель подключения к компьютеру, ПО конфигурации системы (англ.) на CD-ROM, Инструкцию по монтажу и программированию и Инструкцию пользователя. При слабом сигнале мобильной связи применяется дополнительная наружная уличная антенна.

Комплект **Devicom™ I/O Extender** содержит модуль **I/O Extender™**, датчик температуры на проводе (3 м, NTC 15 кОм/25 °C), кабель подключения к компьютеру, ПО конфигурации системы (англ.) на CD-ROM и Инструкцию по монтажу и программированию.

Предполагается, что сервис обмена через оператора мобильной связи оплачивается пользователем через Интернет кредитной карточкой, имеет для Украины стоимость 149 Евро в год (на 02.2007) и доступен через Kyivstar, UMC и Golden Telecom.

Демоверсию программы можно найти на сайте www.devi.com



Технические характеристики:

WEB-HOME™:

- потребляемая мощность: 3 Вт макс.
- индикатор: дисплей 2x16 с подсветкой
- входы: 1 прогр. аналог. или вкл./выкл. (5 В=)
- выходы: 1 релейный, программируемый

I/O Extender™:

- потребляемая мощность: 1 Вт макс.
- напряжение питания: 24 В=, ±10%
- входы, 3 шт.: 2 прогр. аналог. или вкл./выкл. (5 В=)
1 вкл./выкл., высоковольтный (230 В~)
- выходы, 3 шт.: 3 релейные, программируемые

Общие:

- класс защиты: IP20
- рабочая температура: -10 °C ÷ +40 °C
- реле вых. активная нагрузка: 2 А, 250 В~
- индуктивная нагрузка: 1 А, cos φ = 0,3
- программируемые входы: вкл./выкл. - анализ замкнуто/разомкнуто или аналоговый, -25 °C ÷ +75 °C (NTC 15кОм/25 °C)
- язык ПО конфигурации: английский

Ассортимент

** Рекомендованная розничная цена на 02.2009

Код товара	Тип	Размеры, мм	**Цена, EUR
19 150 518	Devicom™ WEB-HOME - модуль управления через Интернет	53 x 86 x 105	1632
19 150 535	Devicom™ I/O Extender - расширитель входов/выходов	53 x 86 x 70	348
19 150 580	WEB-HOME™ Antenna set - антенна уличная с кабелем 3 м	Ø16, длина 615	156

Схемы подключения

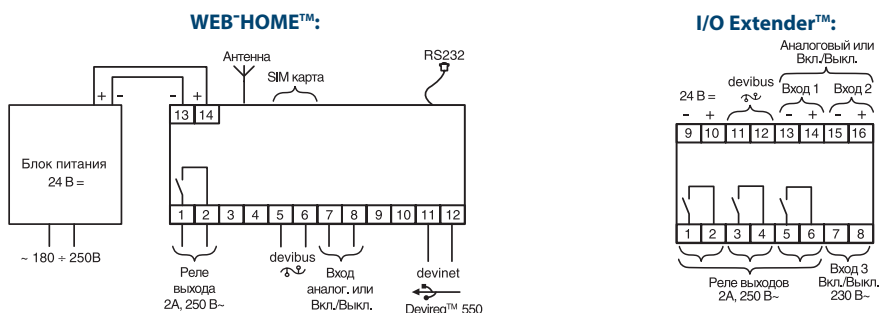



Дополнительное оборудование

Датчики температуры для регуляторов Devireg™ ** Рекомендованная розничная цена на 02.2009

Код товара	Диапазон температур	Тип, Сопротивление/ при t °C	Материал	Размеры	Класс IP	**Цена, EUR	
19 121 440	-10 °C ÷ +50 °C	NTC, 15 кОм/25 °C Датчик температуры на проводе	PVC	3 м, Ø 5 мм	IP 67	11,4	
19 101 468	-10 °C ÷ +50 °C	NTC, 15 кОм/25 °C Датчик температуры на проводе	PVC	6,0 м, Ø 8 мм	IP 65	14,4	
19 101 500	-10 °C ÷ +50 °C	NTC, 15 кОм/25 °C Датчик температуры на проводе	PVC	10,0 м, Ø 8 мм	IP 65	18	
19 211 243	+30 °C ÷ +90 °C	NTC, 100 кОм/25 °C Датчик температуры на проводе	PVC	2,5 м, Ø 8 мм	IP 65	33,6	
19 121 433	+50 °C ÷ +170 °C	NTC, 16,7 кОм/100 °C Датчик температуры на проводе	Силикон	2,5 м, Ø 9 мм	IP 65	39,6	
19 114 008	-10 °C ÷ +50 °C	NTC, 15 кОм/25 °C Датчик температуры воздуха в помещении		84 x 84 x 25 мм	IP 20	19,2	
19 116 060	-10 °C ÷ +50 °C	NTC, 15 кОм/25 °C Датчик температуры наружного воздуха		70 x 50 x 35 мм	IP 44	27,6	



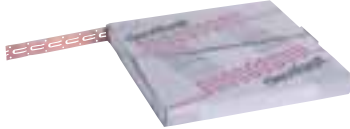





Дополнительное оборудование

Монтажная лента для нагревательных кабелей

Код	Название	Описание	шт./м	**Цена, EUR	
19 808 195	Devifast™	Оцинкованная стальная монтажная лента для крепления кабеля, шаг крепления 2,5 см	1 уп. 25 м	18,0	
19 808 222	Devifast™ cobber	Медная монтажная лента для крепления кабеля, шаг крепления 2,5 см	1 уп. 25 м	108,0	
19 808 197	Devifast™ wide	Оцинкованная стальная монтажная лента двойная, для желобов и водостоков, ширина 5 см	1 уп. 50 м	103,2	

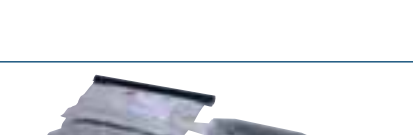
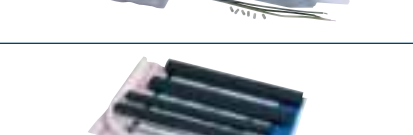
Монтажные принадлежности и дополнительное оборудование для нагревательных кабелей

** Рекомендованная розничная цена на 02.2009

Код	Название	Описание	шт./м	**Цена, EUR	
19 805 193	Deviclip Guardhook	Крепление пластиковое для монтажа кабеля на поверхности и на краю кровли: фиксатор кабеля (20 шт.) + защёлка (10 шт.) + пластиковый хомут (30 шт.)	1 уп.	19,2	
19 805 191	Devigut™	Крепление пластиковое для монтажа кабеля в желобах, 4шт./м желоба	1 уп. 25 шт.	7,2	
19 805 241	Devichain™	Цепь оцинкованная для монтажа кабеля в трубах, тах возможная длина 30м, внутренний размер 8 мм	1 м	4,8	
19 805 258	Devidrain™	Крепление пластиковое для монтажа кабеля на цепь, 4 шт./м трубы	1 уп. 25 шт.	4,8	
19 805 192	Deviclip Roofhook	Крепление пластиковое для монтажа кабеля на поверхность кровли. Монтаж под винты крепления листов кровли макс. диаметром 6 мм. Кабель фиксируется хомутом. Фиксатор (25 шт.) + хомут (25 шт.)	1 уп. 25 шт.	4,8	
19 805 704	Devirep™	Ремонтный набор с клеевым компаундом для двухжильного кабеля	1 шт.	24,0	
18 055 350	Devicrimp™ 1 для кабеля	Ремонтный набор с термоусадочными трубками для двухжильного кабеля	1 шт.	12,0	
19 808 046	Devicrimp™ 2 для мата	Ремонтный набор для Devimat с термоусадочными трубками	1 шт.	3,6	
86 000 080	Devicrimp™ для силикона	Муфта термоусадочная с силиконовыми холодными концами - 2 шт. длиной по 1 м для монтажа на объекте, макс. рабочая темп-ра 170 °C	1 шт.	30,0	
19 805 076	Alutape	Алюминиевая липкая лента, ширина 38 мм, макс. рабочая темп. 75 °C, макс. допуст. темп. на короткий период 150 °C	1 уп. 50 м	28,8	

Дополнительное
оборудование

Дополнительное оборудование

Рамки для регуляторов Devireg™

** Рекомендованная розничная цена на 02.2009

Код товара	Название	**Цена, EUR	
15 821 671	JUSSI рамка Белая для Devireg™ 530/531/532/535	7,8	
R2 800 313	JUSSI передняя панель Белая для Devireg™ 530	1,3	
R2 800 314	JUSSI передняя панель Белая для Devireg™ 531	1,3	
R2 800 315	JUSSI передняя панель Белая для Devireg™ 532	1,3	
R2 800 319	JUSSI передняя панель Белая для Devireg™ 535	1,5	
19 119 981	ELJO рамка Белая для Devireg™ 530/531/532/535/550	9,8	
15 821 806	ELKO* рамка Белая для Devireg™ 550	4,3	
R2 800 180	ELKO* передняя панель Белая для Devireg™ 550	1,5	
15 822 300	ELKO* рамка Серебристая для Devireg™ 550	7,0	
15 854 300	ELKO* передняя панель Серебристая для Devireg™ 550	8,5	
19 119 975	ELKO* комплект рамок Серебристые для Devireg™ 550	19,7	

* Регуляторы с рамками ELKO могут устанавливаться в рамки других производителей, например: Merten - M-plan, M-arc, M-smart; Jung - A500ww, Aplus; Gira - E2, Standard 55, Espirit, Event; Berker - B1, B3, B7, S1.



Электрические полотенцесушители

Электрические полотенцесушители предназначены для установки в кухне, ванной комнате или хозяйственном помещении.

Все модели представлены в двух основных цветах – белом и хром, а модель Н 40 имеет дополнительный цвет – золотой с гальваническим покрытием натуральным золотом.

Легко устанавливаются и подключаются.

Имеют кабель с вилкой для подключения в розетку без заземляющих контактов. В комплект входят крепежные элементы: дюбели, шурупы и декоративные заглушки.

Для моделей с креплением с одной стороны - Н 20 и Н 60 для большей прочности/надежности рекомендуется установка дополнительного кронштейна.

Технические характеристики:

- рабочее напряжение: 230 В~
- переключатель: нет
- терморегулятор: нет
- холодный подводный кабель: белый, 1,5 м, 2 x 0,75 мм², двойная изоляция, класс II
- подключение: стандартная вилка без заземляющих контактов
- класс защиты: IP44
- изоляция нагревателя: двойная, класс II, силиконовый нагревательный кабель
- сертифицирован: УкрСЕПРО, ГОСТ Р, DEMKO, CE

Н 20



Н 40



Н 60



Ассортимент Devirail™

** Рекомендованная розничная цена на 02.2009

Код товара	Тип	Цвет	Мощность, Вт (230В)	Размеры, см	**Цена, EUR
98 806 144	Н 20 W	Белый	20	28x56x12	80,4
98 806 151	Н 20 С	Хром	20	28x56x12	86,4
98 804 941	Н 40 W	Белый	40	48x58x12	90,0
98 804 958	Н 40 С	Хром	40	48x58x12	96,0
98 808 140	Н 60 W	Белый	60	68x56x12	104,4
98 808 157	Н 60 С	Хром	60	68x56x12	114,0
98 805 203	Доп. кронштейн W	Белый			20,4
98 805 195	Доп. кронштейн С	Хром			30,0

Электрические настенные конвекторы

Электрический настенный обогреватель для установки в любом офисном или жилом помещении. Используется для систем основного или дополнительного отопления.

Конвектор имеет трубчатый нагревательный элемент в герметичном нержавеющем корпусе с алюминиевым радиатором.

Легко устанавливается и подключается.

Поставляется с кабелем без вилки для подключения в розетку без заземляющих контактов. В комплект входит рамка для крепления на стену.

Технические характеристики:

- цвет: белый
- рабочее напряжение: 230 В~
- выключатель питания: двухполярный
- терморегулятор: электромеханический, ± 1 °C
- безопасность: датчик перегрева
- диапазон регулирования температуры воздуха: $+ 5$ °C ÷ $+35$ °C
- подводный кабель: серый, 0,5 м, 2 x 1 мм², двойная изоляция, без вилки
- класс защиты: IP24
- изоляция нагревателя: двойная, класс II
- производитель: AIRELEC, Франция
- сертифицирован: УкрСЕПРО, CE



Ассортимент Basic ML

** Рекомендованная розничная цена на 02.2009

Код товара	Модель	Мощность, Вт (240В)	Размеры, см	Вес, кг	**Цена, EUR
A 68 92 91	Basic ML 500	500	28 x 40 x 8	3	67,2
A 68 92 92	Basic ML 750	750	36 x 40 x 8	3,7	69,6
A 68 92 93	Basic ML 1000	1000	44 x 40 x 8	4,1	72,0
A 68 92 94	Basic ML 1250	1250	52 x 40 x 8	5	74,4
A 68 92 95	Basic ML 1500	1500	60 x 40 x 8	5,5	78,0
A 68 92 96	Basic ML 1750	1750	76 x 40 x 8	7,1	84,0
A 68 92 97	Basic ML 2000	2000	84 x 40 x 8	7,9	90,0
A 68 92 98	Basic ML 2500	2500	100 x 40 x 8	8,5	102,0

Выбор кабеля и провода по мощности потребителя

S, мм ²	Сила тока, Ампер на фазу									
	Медь					Алюминий				
	Одножильные		Двухжильные		Трёхжильные		Одножильные		Трёхжильные	
	В воздухе	В воздухе	В земле	В воздухе	В земле	В воздухе	В воздухе	В земле	В воздухе	В земле
1,5	20	19	33	19	27					
2,5	30	27	44	25	38	23	21	34	19	29
4	41	38	55	35	49	31	29	42	27	38
6	50	50	70	42	60	38	38	55	32	46
10	80	70	105	55	90	60	55	80	42	70
16	100	90	135	75	115	75	70	105	60	90
25	140	115	175	95	150	105	90	135	75	115
Токовая нагрузка на провода с медными жилами с резиновой изоляцией в металлических оболочках и кабели с медными жилами с резиновой изоляцией в свинцовой, ПВХ или резиновой оболочке, бронированные и небронированные, с нулевой жилой и без неё. Например, типы: ВВГ, ВБВ, ВРГ, ПРС, НРГ, НРБ						Токовая нагрузка на кабели с алюминиевыми жилами с резиновой или пластмассовой изоляцией в свинцовой, ПВХ или резиновой оболочке и не бронированные. Например, типы: АВВГ, АВББШв, АВРГ, АНРГ, АНРБ, АВВБГ, АВРБГ, АСРГ, АПВГ				

НАКАЗ Про застосування пристроїв захисного відключення
 Державного Комітету будівництва... №17 від 14.10.1997...

З метою забезпечення надійного захисту населення від ураження електричним струмом та захисту будівель... від пожеж... наказують:

1. Всім проектним та проектно-конструкторським організаціям, незалежно від форм власності, при розробці проектів на будівництво, капітальний ремонт та реконструкцію житлових будинків, будівель, ... , передбачити установку пристрів захисного відключення (ПЗВ)...

ДНОАП 0.00-1.32-01. Правила устроїства електроустановок

2.6. Внутреннее электрооборудование

2.6.5. В ванных комнатах, душевых и санузлах необходимо использовать электрооборудование, ... , с выполнением таких требований:

1) электрооборудование должно иметь степень защиты по воде не ниже чем:

в зоне 0 – IPX7;

в зоне 1 – IPX5;

в зоне 2 – IPX4 (IPX5 – в ваннах общего пользования);

в зоне 3 – IPX1 (IPX5 – в ваннах общего пользования);

...

5) в зонах 0, 1 и 2 не допускается установка соединительных коробок, распределительных устройств и приборов управления.

2.6.6. Не допускается установка штепсельных розеток в ванных комнатах, душевых, в моечных помещениях бань, в саунах, в прачечных, за исключением ванных комнат квартир и номеров гостиниц.

В ванных комнатах квартир и номеров гостиниц допускается установка штепсельных розеток в зоне 3* согласно приложению 2, подключённых к сети через разделительные трансформаторы или сети, защищённой устройством защитного отключения (УЗО), ... , с номинальным током, не превышающим 30 мА.

2.8. Защитные меры безопасности

2.8.5. На групповых линиях, ... рекомендуется предусмотреть УЗО с номинальным дифференциальным током срабатывания не более 30 мА.

2.8.7. В зоне действия УЗО нулевой рабочий проводник не должен иметь соединения с заземлёнными элементами и нулевым защитным проводником.

2.8.15. Суммарная величина тока утечки сети ... не должна превышать 1/3 номинального тока УЗО. При отсутствии данных о токе утечки электроприёмников их нужно принимать из расчёта 0,3 мА на 1 А тока нагрузки, а ток утечки сети – из расчёта 0,01 мА на 1 м длины фазного проводника.

* Зона 3 – от 0,6 до 3 метров до ванны, раковины, душевого поддона и т.п.

При установке нагревательных кабелей необходимо соблюдать следующие правила:

1. Нагревательный кабель должен применяться согласно рекомендациям **DEVI**.
2. Подключение должно проводиться стационарно (не через розетку) и в соответствии с действующими правилами ПУЭ.
3. Кабели и регуляторы должны подключаться через Устройство Защитного Отключения (УЗО/ПЗВ/РТУ/Дефреле) с отключающим током не более 30 мА (см. ПУЭ).
4. Электрические подключения должны производить квалифицированный электрик.
5. Необходимо соблюдать рекомендованную и максимальную мощность на 1 м² пола.
6. Важно, чтобы конструкция пола была хорошо изолирована снизу согласно строительным нормам, чтобы нисходящие теплопотери были сведены к минимуму. Важным является вертикальная изоляция краевых зон (переход пол-наружная стена). Она должна быть эффективной, чтобы препятствовать прямой потере тепла через стены.
7. Нагревательный кабель запрещается укорачивать, удлинять или подвергать механическому напряжению и растяжению. Необходимо предохранять изоляцию кабеля от повреждений.
8. Основание, на которое укладывается кабель, должно быть очищено от и острых предметов.
9. Диаметр изгиба кабеля должен быть не менее 6 диаметров кабеля.
10. Линии нагревательного кабеля не должны касаться или пересекаться между собой и другими кабелями.
11. Нагревательный кабель должен быть заземлен в соответствии с действующими правилами ПУЭ, СНиП, ДБН.
12. До и после установки кабеля и после заливки раствором следует измерить сопротивление кабеля и сопротивление изоляции. Сопротивление кабеля должно соответствовать указанному на соединительной муфте в диапазоне - 5 % ÷ +10 %. Сопротивление изоляции должно проверяться специальным прибором мегомметром с рабочим напряжением 500 -1000 В.
13. Для управления кабельной системой необходимо обязательно использовать регуляторы **Devireg™**.
14. Необходимо начертить план с указанием мест расположения муфт, холодного конца и направления укладки кабеля, отметить шаг укладки и мощность.
15. При укладке одножильного кабеля (например, DSIG-20) необходимо учитывать, что кабель имеет два "холодных конца", и они оба должны подключаться к регулятору, т.е. необходимо вернуть второй конец к месту установки регулятора.
16. Укладка кабеля при низких температурах может представлять сложность, так как оболочка кабеля становится жесткой. Эта проблема решается путем размотки кабеля и подключения на короткое время рабочего напряжения.
17. ЗАПРЕЩАЕТСЯ ВКЛЮЧАТЬ НЕРАЗМОТАННЫЙ КАБЕЛЬ!
18. Не рекомендуется укладывать кабель при температуре ниже -5 °С.

Установка в бетонном полу

- Необходимо определить место установки регулятора и при необходимости сделать штробу в стене для скрытой проводки и монтажной коробки.
- Нагревательный кабель раскладывается равномерно по поверхности всего пола, обходя трубы и участки, предназначенные для ванн, унитазов, шкафов и т.п.
- Для простоты и прочности укладки рекомендуется применять металлическую монтажную ленту **Devifast™**, которая имеет крепления для кабеля через каждые

2,5 см. Обычно шаг раскладки ленты – 50 см. Лента должна быть прочно прикреплена к основанию (гвозди, дюбели и т.п.).

- Датчик на проводе для измерения температуры пола помещается в гофрированную трубку Ø 13-20 мм. Гофротруба должна прокладываться по полу и затем по стене до монтажной коробки, в которой в дальнейшем будет установлен терморегулятор. Расстояние от стены по полу около 1 м. Трубка должна обеспечивать свободную замену датчика через монтажную коробку (отверстие в стене). Она должна быть заглушена (защищена) от попадания раствора на конце, который будет находиться в стяжке. Трубка с датчиком крепится между линиями кабеля (с открытой стороны петли, не пересекая кабель) на одном уровне с ними или немного выше.
- Кабель необходимо заливать раствором с особой осторожностью и аккуратностью. Раствор не должен содержать острых камней.
- Нагревательный кабель и соединительная муфта должны быть полностью залиты раствором. При продавливании нагревательного кабеля в теплоизоляцию или образовании воздушных карманов вокруг кабеля, температура кабеля может подняться выше допустимой и повредить его.
- Если конструкция пола является холодной – находится на балконной плите или над проездом, то обязательно необходима установка теплоизолятора толщиной не менее 50 мм, а если на грунте или над неотопляемым подвалом – не менее 20 мм! Для других случаев установка теплоизолятора "желательна". Применяйте специальные теплоизоляторы для пола.
- Если нагревательный кабель устанавливается непосредственно на теплоизоляцию, можно использовать металлическую ("штукатурную") сетку с ячейкой около 2 см и диаметром проволоки 1 мм. Убедитесь, что исключен контакт кабеля с изоляцией на всей площади укладки. Для избежания контакта кабеля с изолятором также можно произвести предварительную укладку тонкого слоя раствора, а затем устанавливать кабель.
- При закладке обогревательного кабеля в цементно-песчаную стяжку запрещается его включение до полного затвердевания цементного раствора (не менее 28 дней)! При заливке другими типами растворов должны соблюдаться рекомендации производителя. Всегда при определении конструкции пола (толщина стяжки, наличие гидроизоляции, крепление покрытия и т.п.) необходимо руководствоваться строительными нормами и правилами и рекомендациями производителя.
- Нагревательный кабель должен управляться терморегулятором. При комфортном подогреве поверхности пола (система "Теплый пол" – вспомогательное отопление) используется регулятор с датчиком температуры пола, а при полном отоплении помещения – с датчиком температуры воздуха или его комбинацией с датчиком температуры пола для ограничения максимальной температуры пола. Макс. допустимая температура поверхности деревянного пола, уложенного непосредственно на бетон, равна 27 °С. Обычно для деревянного пола толщиной до 15 мм в терморегуляторе устанавливается ограничение в 30 °С, для большей толщины – около 35 °С.
- Стабилизация температуры на заданном регулятором уровне произойдет в течение 1-3 дней после включения системы. Это время зависит от конструкции пола, глубины залегания кабеля, наличия теплоизоляции и т.п.
- При повреждении кабеля поиск места повреждения значительно облегчается, если известно место расположения соединительной и концевой муфт, шаг укладки кабеля и т.п. Необходимо начертить план с указанием мест расположения муфт, холодного конца и направления укладки кабеля, отметить шаг укладки и мощность. Используйте специальную страницу в "Инструкции по установке" для каждого кабеля.

Кабельные электрические системы **DEVI** не требуют сервисного обслуживания. На нагревательный кабель **Deviflex™**, нагревательные маты **Devimat™** и монтажные наборы **Devicell™ Dry** предоставляется гарантия 10 лет, на нагревательные маты **Devidry™** и саморегулирующийся нагревательный кабель – 5 лет, на регуляторы **Devireg™**, **Devidry™ Kit**, нагревательные маты **Devimat™** для зеркал и силиконовый нагревательный кабель – 2 года, на дополнительное оборудование и электрические нагреватели – 2 года. Расчетный срок службы нагревательного кабеля, установленного в стяжку, составляет более 50-ти лет.

** Все цены являются розничными ценами с НДС, рекомендованными производителем, приведены в условных единицах и связаны с обменным курсом EUR к гривне на УМББ!

Компания Danfoss не несет ответственность за возможные ошибки в каталогах, брошюрах и других печатных материалах. Компания Danfoss сохраняет за собой право вносить изменения в свою продукцию без уведомления. Логотип DEVI – это торговая марка компании Danfoss. Авторские права защищены.

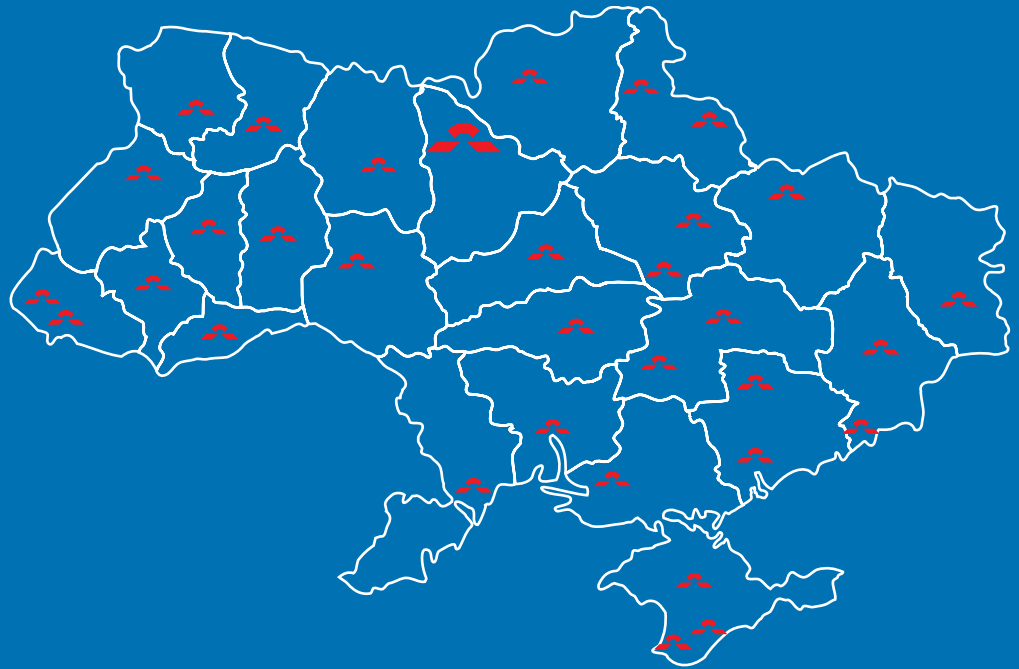
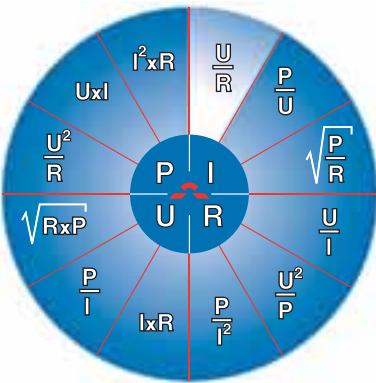

Представительство:

Киев

Официальные дилеры:

- | | | |
|-----------------|-------------|-------------|
| Киев | Луганск | Симферополь |
| Винница | Луцк | Сумы |
| Днепропетровск | Львов | Тернополь |
| Донецк | Мариуполь | Ужгород |
| Житомир | Мелитополь | Харьков |
| Запорожье | Мукачево | Херсон |
| Ивано-Франковск | Николаев | Хмельницкий |
| Кировоград | Одесса | Черновцы |
| Конотоп | Полтава | Черкасы |
| Кременчуг | Ровно | Чернигов |
| Кривой Рог | Севастополь | Ялта |

DEVI TM
Member of the Danfoss Group

04080, г. Киев,
ул. Викентия Хвойки, 11
Тел.: +380 (044) 461 87 02
www.devi.ua

Сервисные центры:

Север-Юг – (044) 501 81 46,
(044) 455 93 59
Восток-Юг – (0612) 12 02 01
Запад – (0322) 39 50 55

Официальный дилер DEVI в Украине:

